

# แบบมาตรฐาน

## โครงการก่อสร้างฌานสถาน (เตาเดี่ยว)

หมู่ที่ 3 บ้านหนองจิว ตำบลตาก อำเภอบ้านตาก จังหวัดตาก

องค์การบริหารส่วนตำบลตากตก



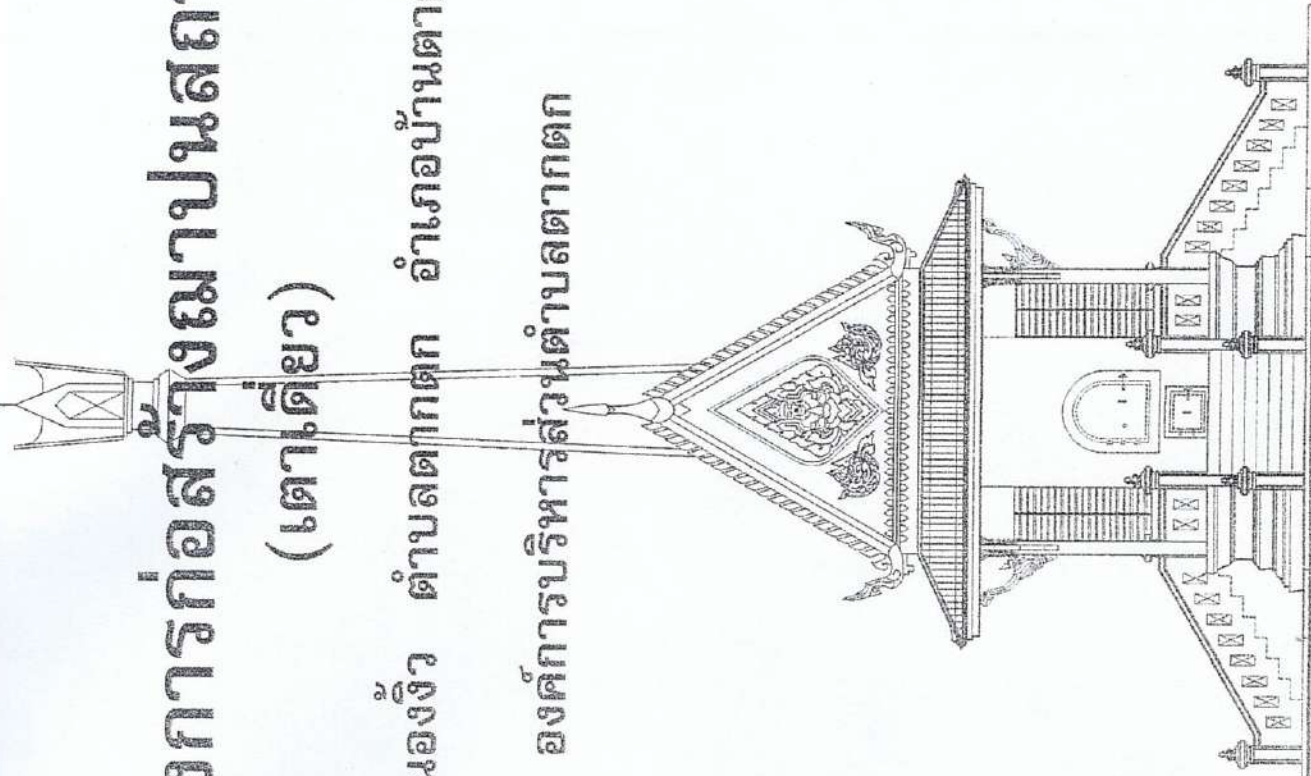

# โครงการก่อสร้างมาปนสถาน (เตาเดี่ยว)

หมู่ที่ 3 บ้านหนองจิว ตำบลตากตก อำเภอบ้านตาก จังหวัดตาก

องค์การบริหารส่วนตำบลตากตก



หมายเหตุ : แบบรูปราคาตัดออกมาจากองค์การบริหารส่วนตำบลย่านรี อำเภอสามเงา จังหวัดตาก  
ผู้ออกแบบ/ตรวจสอบ/รับรอง โดยนายเอกนุรุช สมสุข วิศวกรโครงสร้าง (สย.10616)

อบต.ตากตก
โครงการ :
ก่อสร้างมาปนสถาน
สถานที่ดำเนินการ :
หมู่ที่ 3 บ้านหนองจิว ต.ตากตก อ.บ้านตาก จ.ตาก
เขียนแบบ :

(นายสุรพงษ์ จิตตรง) ผู้ช่วยนายช่างโยธา
ตรวจ :

(นายปองกর্ণ ปานทรัพย์) นายช่างโยธาชำนาญงาน วิศวกรจากกรม โยธาธิการและผังเมือง
เห็นชอบ :

(นางชัญฉัตร สันเมือง) ผู้อำนวยการกองช่าง วิศวกรจากกรม โยธาธิการและผังเมือง
อนุมัติ :

(นายสุรพงษ์ โสธร) นายช่างโยธาธิการและผังเมือง
ออกแบบ/ตรวจสอบ/รับรอง
นายเอกนุรุช สมสุข วิศวกรโครงสร้าง (สย.10616)
แบบร่าง : A-01
มาตรฐาน : 1 : 75
แบบแปลน :
สำนักงาน
หน้า 39



สารบัญแบบ

No.	DRAWING No.	ARCHITECTURAL DRAWING	No.	DRAWING No.	STRUCTURAL DRAWING
01	A-01	รายละเอียด, สัณฐานแบบ	22	S-01	มาตรฐานงานเสริมเหล็กในคาน
02	A-02	รายการวัสดุตกแต่งผิว	23	S-02	ผังโครงสร้างฐานราก
03	A-03	รายการทั่วไปประกอบแบบก่อสร้างอาคาร 1.	24	S-03	ผังโครงสร้าง คานคดพื้น
04	A-04	รายการทั่วไปประกอบแบบก่อสร้างอาคาร 2.	25	S-04	ผังโครงสร้าง คาน พื้น
05	A-05	แปลนพื้น	26	S-05	ผังโครงสร้างคานชั้นหลังคา
06	A-06	แปลนพื้นชั้นใต้ดิน	27	S-06	ผังโครงสร้างหลังคาเหล็ก
07	A-07	แปลนหลังคา	28	S-07	ผังรอยยอย ฐานราก F1, F2
08	A-08	รูปตัด 1.	29	S-08	ผังรอยยอย ฐานราก F3, F4, F5, F6, F7, F8, F9
09	A-09	รูปตัด 2	30	S-09	แบบขยาย พื้นคาน
10	A-10	รูปตัด 3	31	S-10	แบบขยาย คานคดพื้น
11	A-11	รูปตัด 4	32	S-11	แบบขยาย คานรับพื้น
12	A-12	รูปตัด A รอยยอย STD.1	33	S-12	แบบขยาย คานชั้นหลังคา
13	A-13	รูปตัด B.	34	S-13	แบบขยาย โครงสร้าง ค.ส.ล. ตึก 1
14	A-14	รูปตัด C รอยยอย STD.2	35	S-14	แบบขยาย คานรับคานคดพื้น
15	A-15	แปลนคานเสา, รูปคานคานเสา			
16	A-16	รูปตัด 1.			
17	A-17	รูปตัด 2.			
18	A-18	แบบขยาย บันไดและราวบันได	36	E-01	ข้อกำหนดงานไฟฟ้า และสัญลักษณ์ประกอบแบบ
19	A-19	แบบขยาย ครอบปลอกคาน	37	E-02	ผังระบบไฟฟ้า
20	A-20	แบบขยายฐานผนัง, ฐานผนัง	38	E-03	ผังระบบไฟฟ้าชั้นใต้ดิน
21	A-21	แบบขยาย บัวหัวเสา, คันทวย, ฐานเสา	39	E-04	ผังระบบไฟฟ้า

สัญลักษณ์แบบ

WINDOW NUMBER

WINDOWS NO. WINDOWS

DIRECTION OF SECTION

SPECIFICATION FOR ROOM

ROOM NAME

F1 -3.85 F1 +2.00

CEILING HEIGHT

FLOOR LEVEL

FLOOR NO.

SPECIFICATION FOR DETAILS

DETAIL NAME

DETAILS RELEASED

SPECIFICATION FOR SECTION

SECTION NAME

DETAILS SECTION NUMBER

WALL NUMBER

WALL

DIRECTION OF ELEVATION

DOOR NUMBER

DOOR

DOOR NO.

DIMENSION

X-XX EDGE TO EDGE LINES

X-XX CENTER TO EDGE LINES

X-XX CENTER TO CENTER LINES

MATERIAL

RM. GROUND

SAND

CONCRETE

0.12 CM THICK LOPPL BRICK WALL

WOOD WALL

โครงการ : ก่อสร้างอาคารเรียน

สถานที่ : บ้านหนองบัว อ.ตากตก จ.ตาก

เขียนแบบ : 

(นายสุรเชษฐ จิตตรัง) ผู้ช่วยนายช่างโยธา

ตรวจ : 

(นายชโยธร ภาคะเวทย์) นายช่างโยธา

เห็นชอบ : 

(นางชโยธา สันเมือง) ผู้ควบคุมงานก่อสร้าง

ออกแบบ/ตรวจสอบ/รับชอบ : นายเอกฤษ ธรรมสุข วิศวกรโยธา (ต.10614)

แบบที่ : A-01

มาตราส่วน : 1 : 75

แบบสถาปัตย์ : 

แบบวิศวกรรม : 

หน้า 01 จาก 39 หน้า

รายการวัสดุตกแตงผิว

อบต.ตากตก

สัญลักษณ์	ชนิดของผิวผนัง	สัญลักษณ์	ชนิดของผิวเพดาน
1	ผนังก่ออิฐฉาบปูนหนา 2 ชั้น ทาสีอะครีลิค		ชนิดของผิวเพดาน
2	ผนังก่ออิฐฉาบปูนหนา 2 ชั้น ทาสีอะครีลิค (ดูแบบรูปด้าน)	(ผ)	แผ่นไม้ไผ่บดรีดเคลือบสีทึบหนา 6 มม. ทาสีอะครีลิค
3	ผนังก่ออิฐฉาบปูนหนา 0.20 ม. ฉาบปูนเรียบ ทาสีอะครีลิค	(ข)	โครงสร้างไม้เนื้อแข็ง 1 1/2" X 3" @ 0.60 ม./#
4	ผนังก่ออิฐฉาบปูนหนา 0.20 ม. ฉาบปูนเรียบ ทาสีอะครีลิค		แผ่นดานจากปูนเรียบ ทาสีอะครีลิค
หมายเหตุ		หมายเหตุ	
สัญลักษณ์	ชนิดของผิวผนัง	สัญลักษณ์	ชนิดของวัสดุผนังหลังคา
W1	พื้น ๑.๕๓ ทำผิวหินขัด (สีน้ำตาล) ฝังเส้นทองเหลือง เคลือบด้วยน้ำยาป้องกันความ		
W2	พื้น ๑.๕๓ ฝังหน้าด้วย		
หมายเหตุ		หมายเหตุ	
		เจดสี	บริษัทผู้ผลิต
			CAPTAIN TOA CAPTAIN SuperShield SemiGloss CAPTAIN JotaShield SemiGloss

โครงการ :  
ก่อสร้างตามแบบ

สถานที่ดำเนินการ :  
หมู่ที่ 3 บ้านหนองบัว  
ต.ตากตก อ.บ้านตาก จ.ตาก

เขียนแบบ :  
(นายสุรพงษ์ จิตตรง)  
ผู้ช่วยนายช่างโยธา

ตรวจ :  
(นายชัยยศ ภาคเกษม)  
นายช่างโยธา จ.ตาก

เห็นชอบ :  
(นางชานัดดา มั่นเมือง)  
ผู้ช่วยนายช่างโยธา จ.ตาก

อนุมัติ :  
(นายสุรพงษ์ จิตตรง)  
นายช่างโยธา จ.ตาก

ออกแบบ/ตรวจแบบ/รับเรื่อง  
นายสุรพงษ์ จิตตรง  
วิศวกรโยธา (ใบประกอบ)

แบบร่างที่ : ๓-๐๑  
หน้าร่างที่ : 1-75  
แบบแปลน :

รวมค่าวัสดุผนัง

แผ่นที่	จำนวน
02	39









อบต. ตากตก

โครงการ : ก่อสร้างแบบสถานที่  
 สถานที่ดำเนินการ : หมู่ที่ ๖ บ้านหนองบัว ต.ตากตก อ.บ้านตาก จ.ตาก  
 เขียนแบบ : (นายสุรเชษฐ์ จิตตรง) ผู้ช่วยนายช่างโยธา  
 ตรวจสอบ : (นายปิยะฤทธิ์ ภาคเวทย์) นายช่างโยธาชำนาญงาน ผู้ชำนาญการกองช่าง  
 เห็นชอบ : (นางชัญฉัตร มั่นเมือง) ผู้บังคับกองร้อย ชีววิทยาเขตปฏิบัติการบริเวณบ้านตาก  
 อนุมัติ : (นายสุเชษภม ใสสอน) นายก อบต.ตากตก  
 ออกแบบ/ตรวจสอบ/รับรอง : นายเอกบุษย์ สมสุข วิศวกรรับราชการ (ชป.10010)  
 อนุมัติ : A-01  
 มาตรฐาน : 1:75  
 หมายเหตุ :

หน้า	จำนวนหน้า
05	39

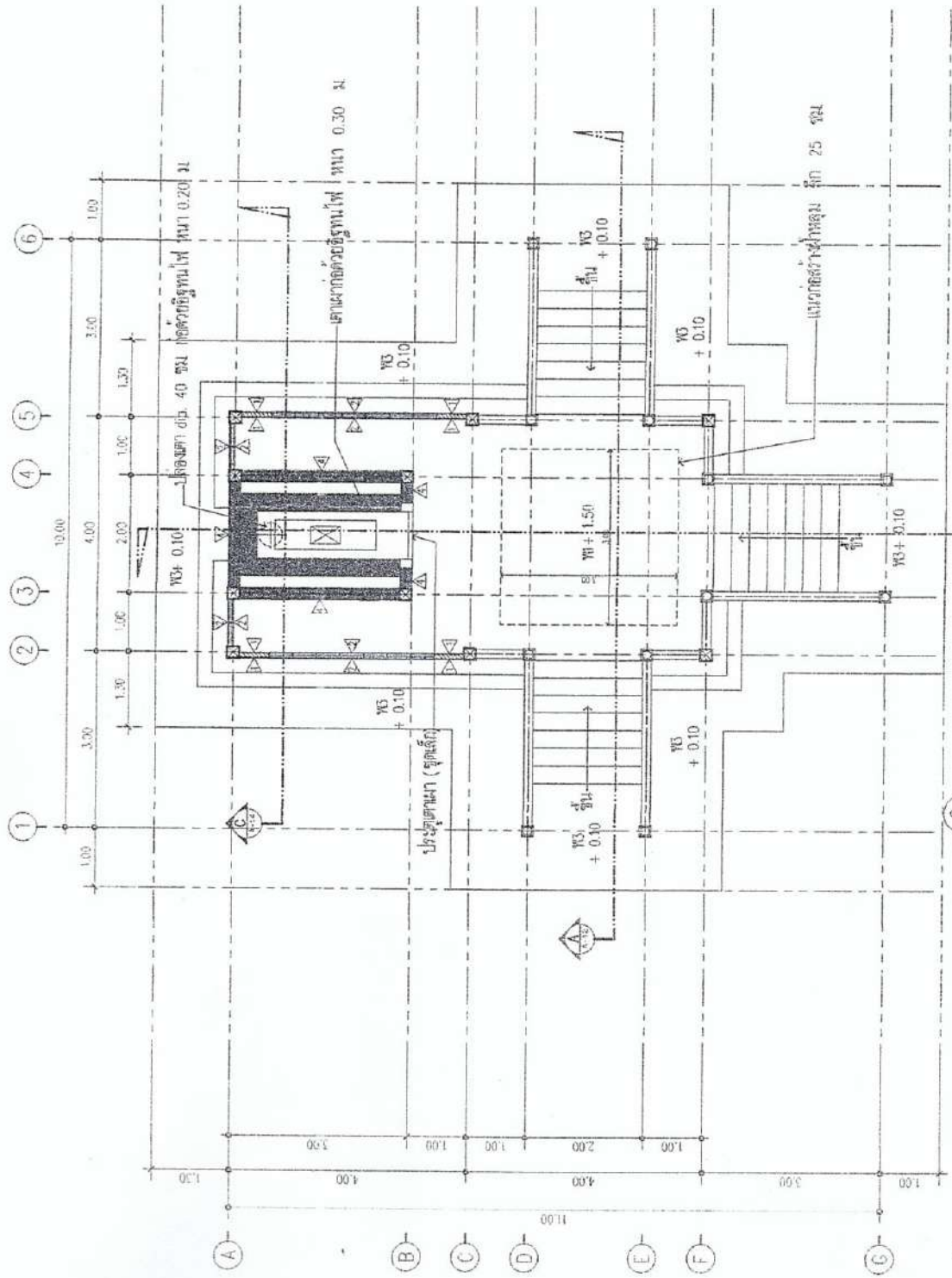

แบบแสดง แปลนพื้นที่  
 ขนาดย่อ 1:75



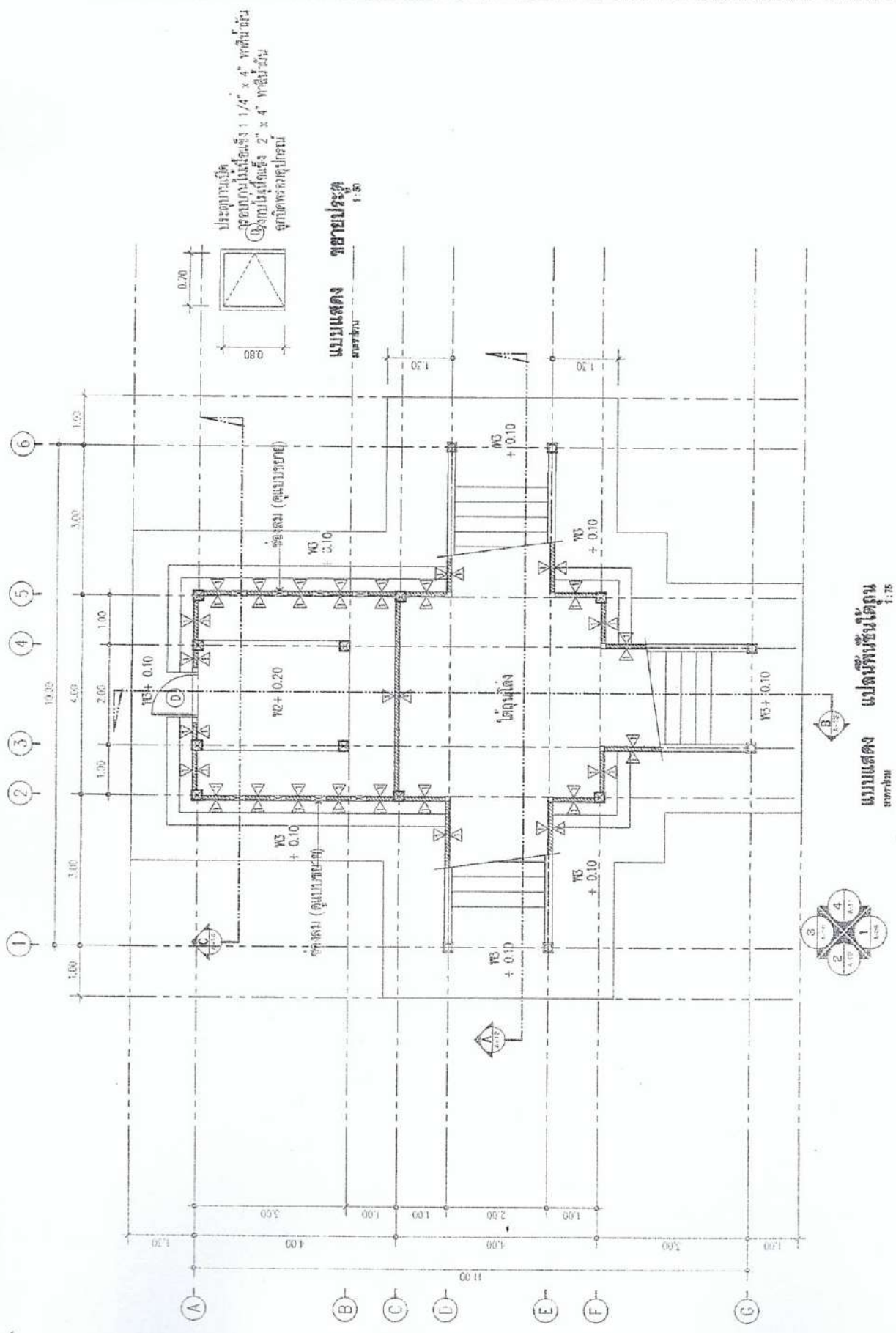

อบต. ตากตก

โครงการ :	ก่อสร้างเขื่อนลัดน้ำ
สถานที่ดำเนินการ :	หมู่ที่ 3 บ้านหนองบัว ต.ตากตก อ.บ้านดง ก.น่าน
เขียนแบบ :	<i>[Signature]</i> (นายสุรเชษฐ จิตตวง) ผู้ช่วยนายช่างโยธา
ตรวจ :	<i>[Signature]</i>
(นายเชิดชูศักดิ์ ภาคเวทย์) นายช่างโยธาชำนาญพิเศษ, วิศวกรโยธา ผู้อำนวยการกองช่าง	
เห็นชอบ :	<i>[Signature]</i> (นายชัชวาลย์ จันทร์เรือง) ผู้ช่วยนายช่าง 3/4 นายช่าง ปลัดกองการโยธาชำนาญพิเศษ
อนุมัติ :	<i>[Signature]</i> (นายสุรเชษฐ จิตตวง) นายช่างโยธาชำนาญพิเศษ
ออกแบบ/ตรวจสอบ/รับของ	นายเชิดชูศักดิ์ จิตตวง
รับของ/รับจ้าง (งบฯ 10610)	
แบบแปลนที่ :	A-01
มาตรฐาน :	1:75
แบบแปลน :	
ฉบับแก้ไขที่ :	
วันที่	06
จำนวนแผ่น	39



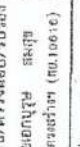

อบต. ตากตก

โครงการ :	ก่อสร้างกำแพงสถาน
สถานที่ดำเนินการ :	หมู่ที่ 3 บ้านหนองอ้อ ต.ตากตก อ.บ้านตาก จ.ตาก
เขียนแบบ :	
(นายสุรเชษฐ จิตตวง) ผู้อำนวยการช่างโยธา	
ตรวจสอบ :	
(นายชโยดม ภาคะเวทย์) นายช่างโยธาชำนาญพิเศษ - วิศวกรโยธา ผู้อำนวยการกองช่าง	
เห็นชอบ :	
(นางชนัดดา มั่นเมือง) ผู้อำนวยการกองช่าง - วิศวกรโยธา ปลัดกองช่างชำนาญพิเศษ - วิศวกรโยธา	
อนุมัติ :	
(นายสุรเกษม โคสสง) นายช่างโยธาชำนาญพิเศษ - วิศวกรโยธา ผู้อำนวยการกองช่าง	
อนุมัติ :	
(นายเอกวิทย์ ธรรมสุข) วิศวกรโยธาชำนาญพิเศษ (ต.บ.จ.๑๕๕)	
แบบที่ :	A-01
มาตรฐาน :	1:75
แบบย่อ :	
แปลนหน้าดิน	
หน้าดิน	07
จำนวนแผ่น	39

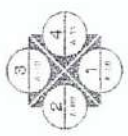
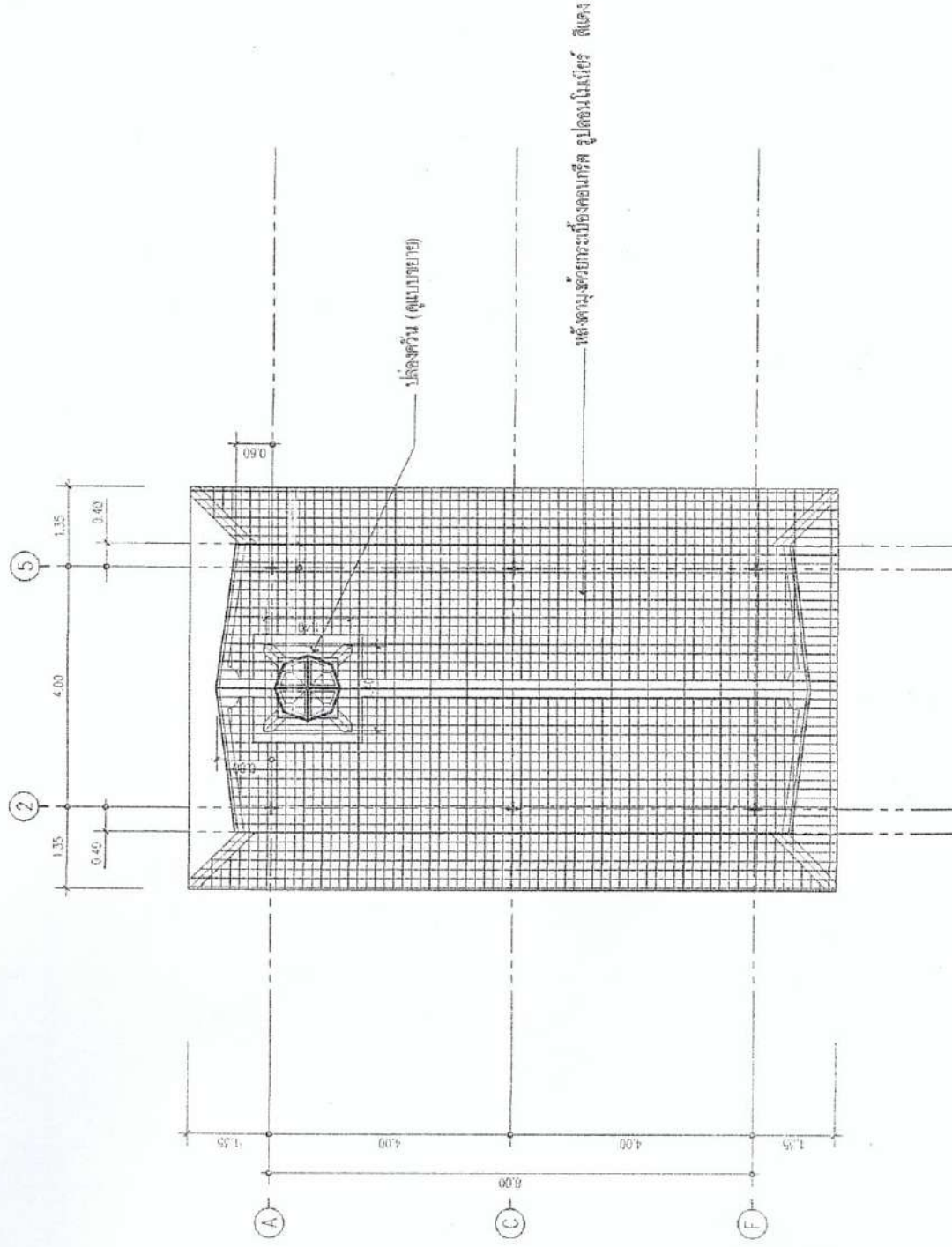

แบบแปลน  
กำแพง

แปลนหน้าดิน

1:75

โครงการ :

ก่อสร้างเขื่อนทดน้ำ

สถานที่ดำเนินการ :

หมู่ที่ 3 บ้านหนองบัว  
ต.ตากตก อ.บ้านคา จ.ลพบุรี

เขียนแบบ :

ตรวจสอบ :

ตรวจสอบ :

หน้าเขียนแบบ :

หน้าเขียนแบบ :

หน้าเขียนแบบ :

หน้าเขียนแบบ :

หน้าเขียนแบบ :

หน้าเขียนแบบ :

หน้าเขียนแบบ :

หน้าเขียนแบบ :

หน้าเขียนแบบ :

หน้าเขียนแบบ :

หน้าเขียนแบบ :

หน้าเขียนแบบ :

แบบแปลน  
งานฐาน 1 : 75

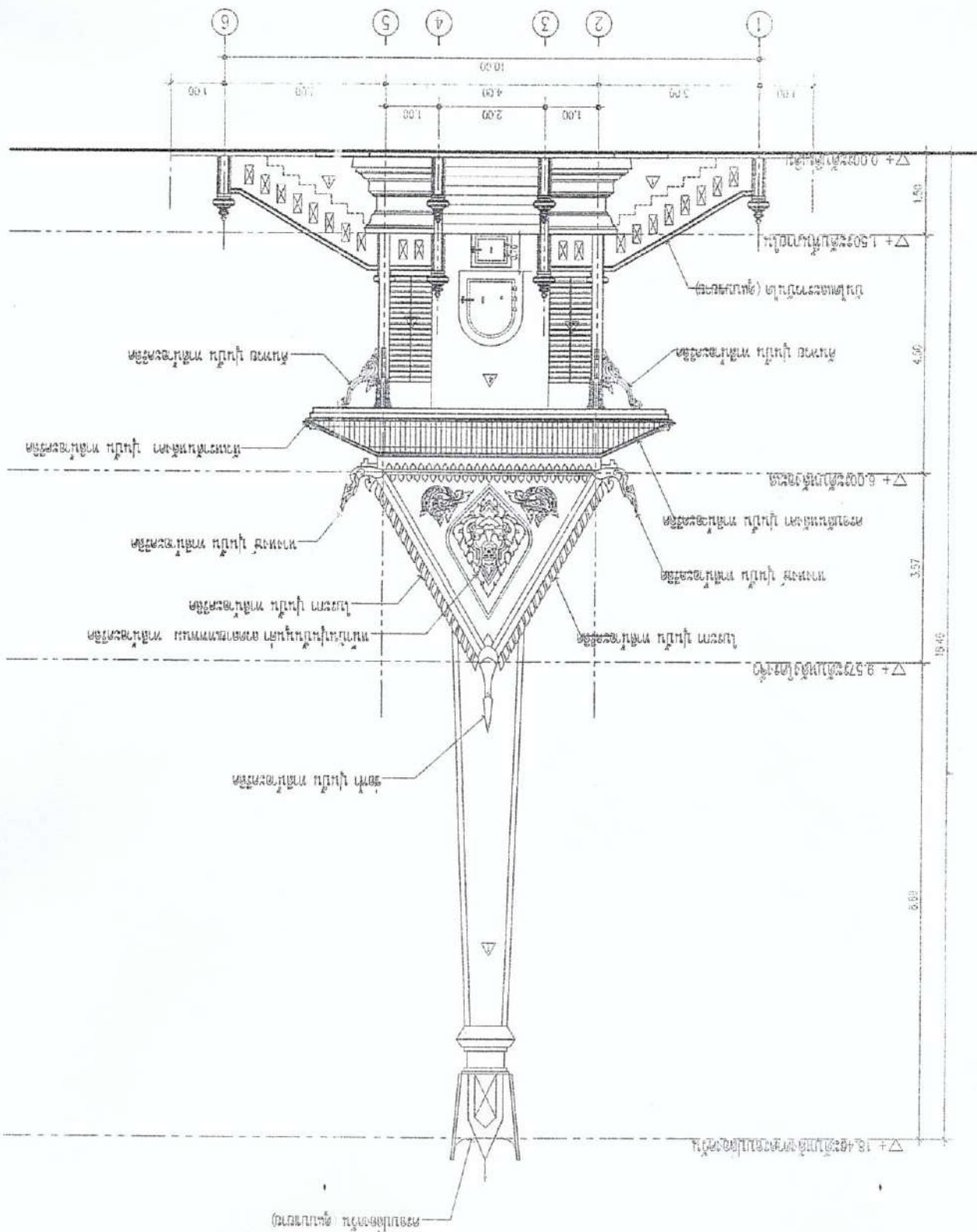





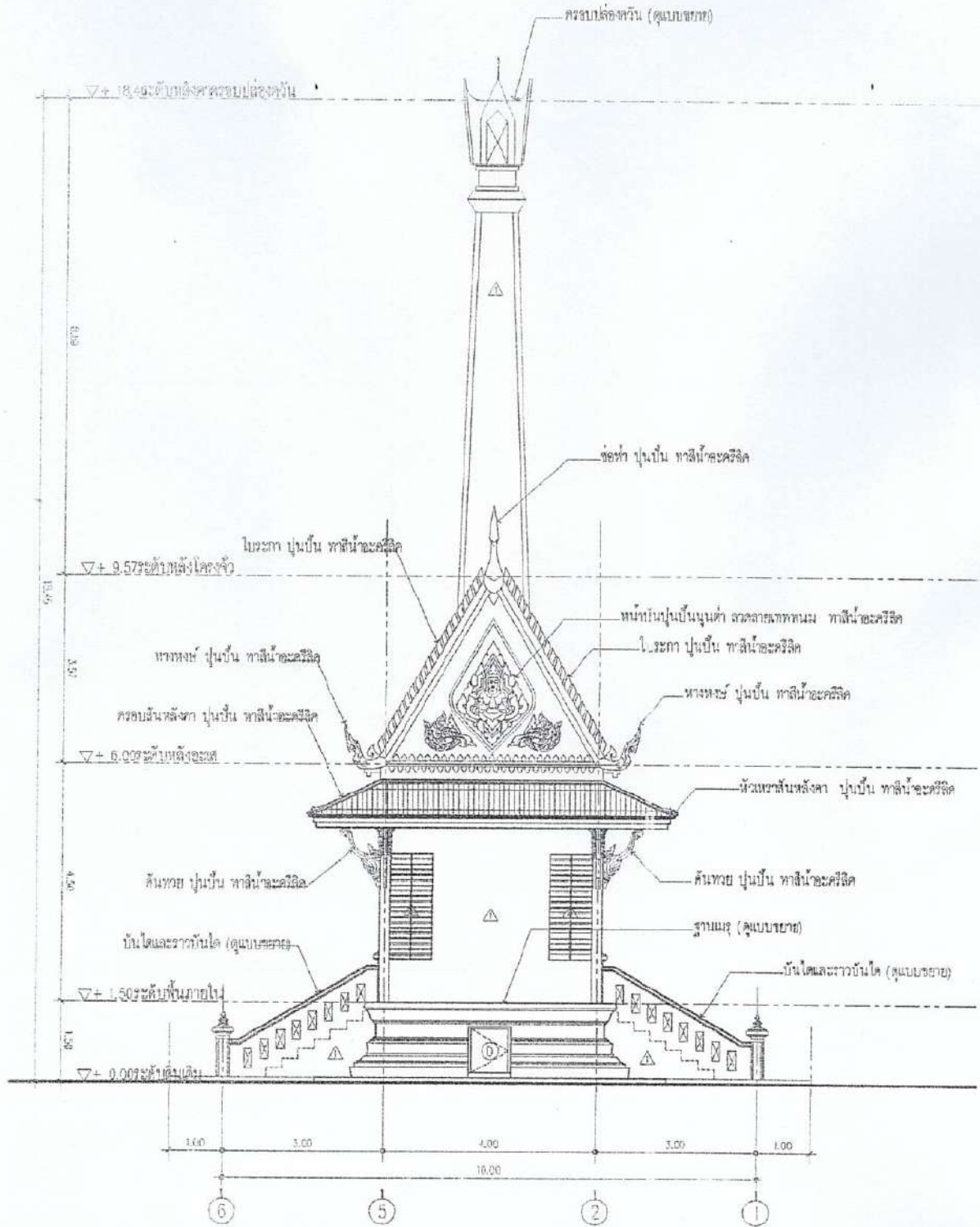

แบบแสดง รูปด้าน 3.  
ขนาด 1:75

อปต.ต.ต.ต.ก	
โครงการ :	
ก่อสร้างเป็นสถานที่ :	
สถานที่ตั้งโครงการ :	
พื้นที่ 3 ไร่เศษ	
ศึกษาจาก องค์กรจาก จ.ส.ท	
เขียนแบบ :	
(นายจรูญ ชูธรรม)	
ผู้ควบคุมงาน :	
ตรวจสอบ :	
(นายปรีชา ภาชนะ)	
ผู้ควบคุมงาน :	
(นางชิ่งสุดา มิ่งเมือง)	
ผู้ควบคุมงาน :	
อนุมัติ :	
(นายสุวิทย์ ใส)	
ออกแบบ/ตรวจสอบ/รับรอง	
นายสุวิทย์ ใส	
วิศวกร (ม.ป.ช.)	
หมายเลข : A-01	
ขนาดพิมพ์ : 1:75	
แบบเลข :	
ช่างเทคนิค :	
แบบที่	จำนวน
10	39



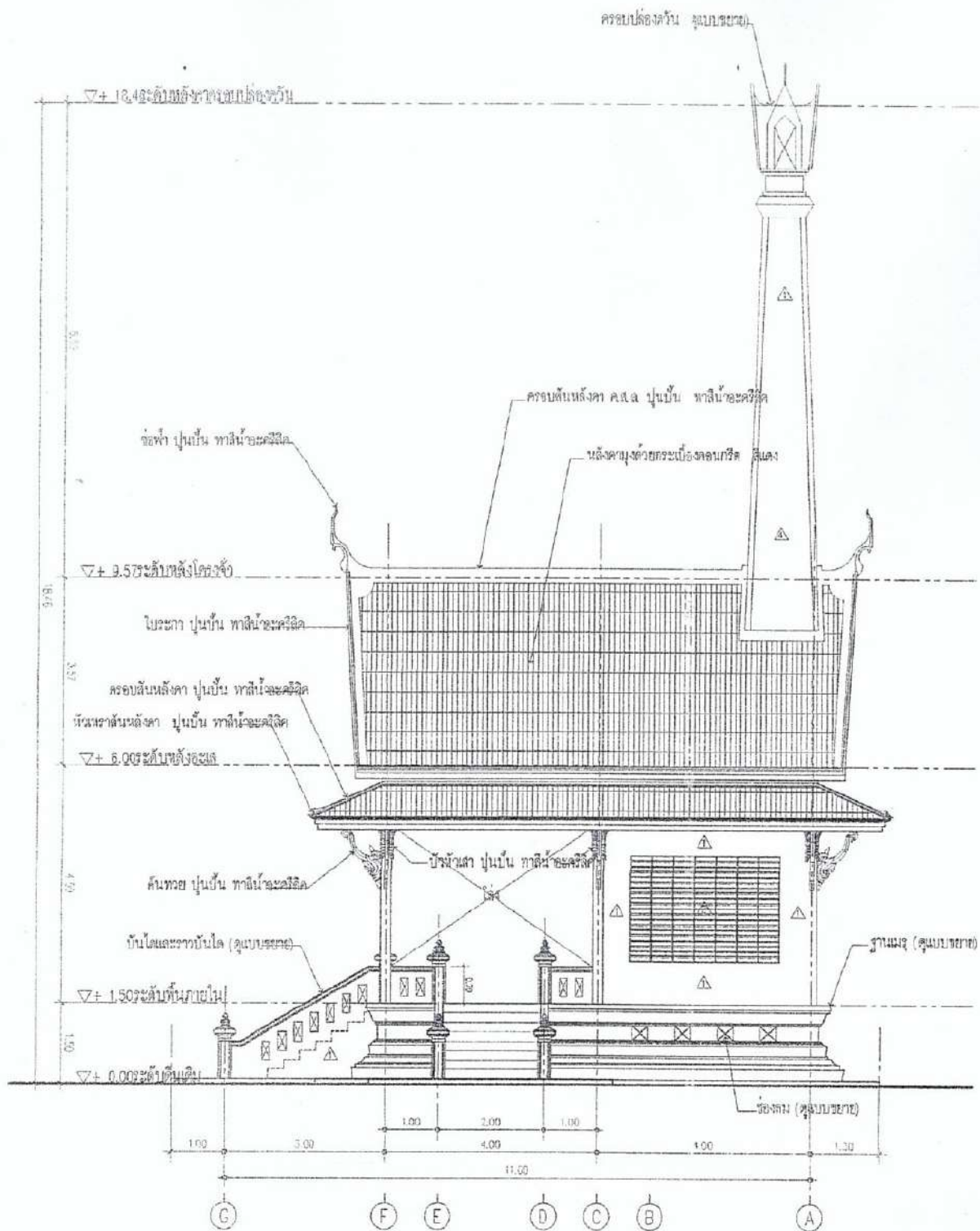

แบบแสดง รูปด้าน 4  
ขนาดย่อ 1:75

อปต.ตากตก	
โครงการ :	
ก่อสร้างเป็นสถานที่	
สถานที่ตั้งโครงการ :	
หมู่ที่ 3 บ้านหนองขี้	
ต.ตากตก อ.วังสามหมอ จ.สกลนคร	
เขียนแบบ :	OR
(นายสุรเชษฐ จิตดวง)	ผู้ช่วยนายช่างโยธา
ตรวจ :	CPW
(นายธีรฤกษ์ ภาคเวทย์)	นายช่างโยธา
ร่างแปลนสถาปัตย์	วิศวกรควบคุม
ผู้ชำนาญการก่อสร้าง	
เห็นชอบ :	
(นางชนันธิดา หุ่นเล็ก)	ผู้ช่วยนายช่างโยธา
ผู้ชำนาญการโยธา	วิศวกรควบคุม
ผู้ชำนาญการก่อสร้าง	
อนุมัติ :	
(นายสุรเชษฐ จิตดวง)	นายช่างโยธา
หัวหน้าโครงการ	
ออกแบบ/ตรวจสอบ/รับข้อ	
ตรวจ/แก้ไข/รับข้อ	
ตรวจ/รับข้อ (ณ.106.13)	
ขนาดหน้ากระดาษ : A-01	
มาตราส่วน : 1:75	
ขนาดช่อง :	
แผ่นรูปด้าน 4	
หน้าตัดที่	จำนวนแผ่น
11	39







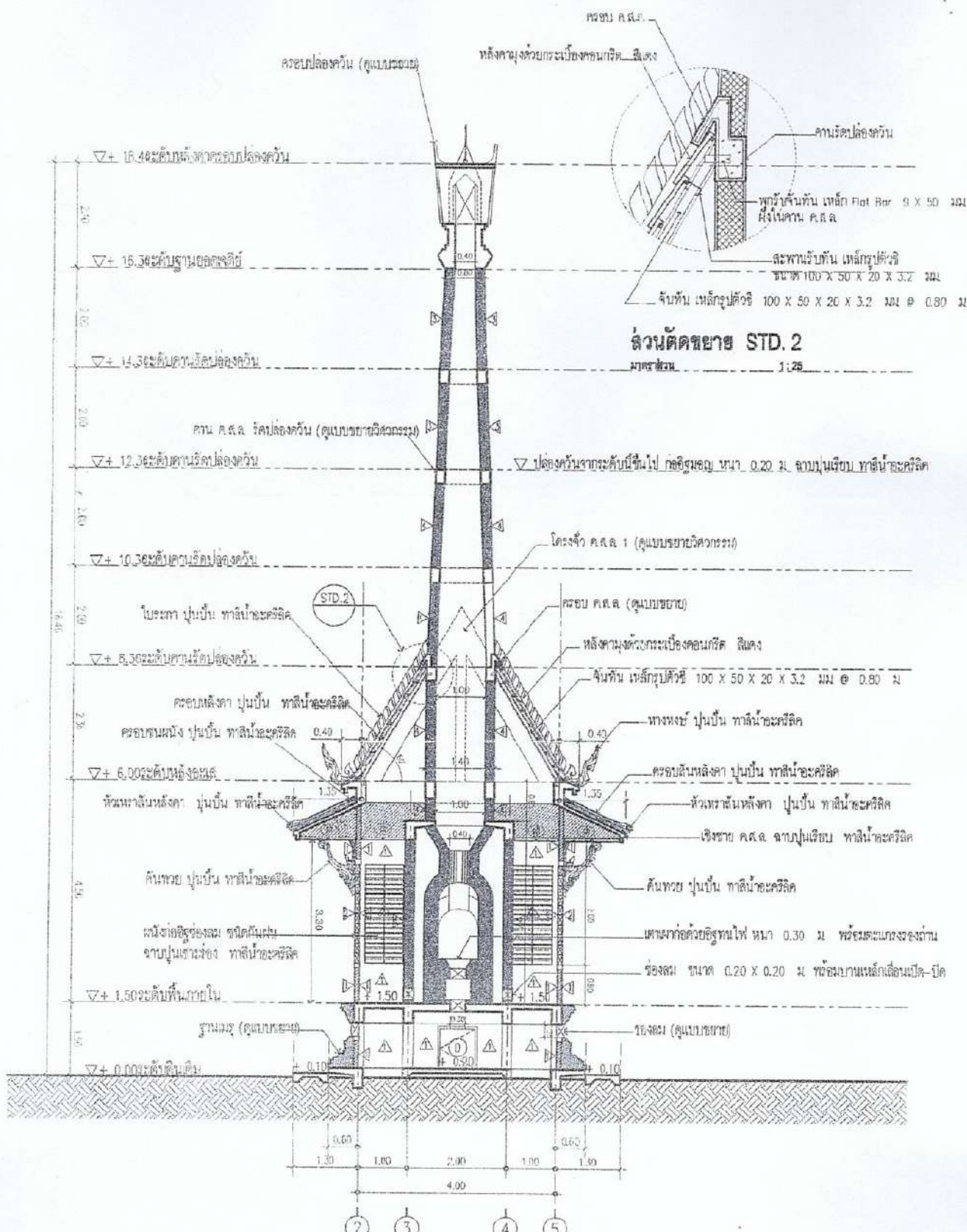

**แบบแสดง รูปตัด C.**  
 มาตรฐาน 1:75

<b>ออกแบบสถาปัตย์</b>	
<b>โครงการ :</b> ก่อสร้างอาคารสถานที่	<b>ผู้ควบคุมงาน :</b> วิศวกร ก่อสร้าง
<b>ผู้ออกแบบ :</b> สถาปนิก	<b>ผู้ตรวจสอบ :</b> วิศวกร
<b>วันที่ :</b> 14/39	<b>สถานที่ :</b> กรุงเทพมหานคร
<b>ชื่อโครงการ :</b> ก่อสร้างอาคารสถานที่	<b>ชื่อผู้ควบคุมงาน :</b> วิศวกร ก่อสร้าง
<b>ชื่อผู้ออกแบบ :</b> สถาปนิก	<b>ชื่อผู้ตรวจสอบ :</b> วิศวกร
<b>วันที่ :</b> 14/39	<b>สถานที่ :</b> กรุงเทพมหานคร





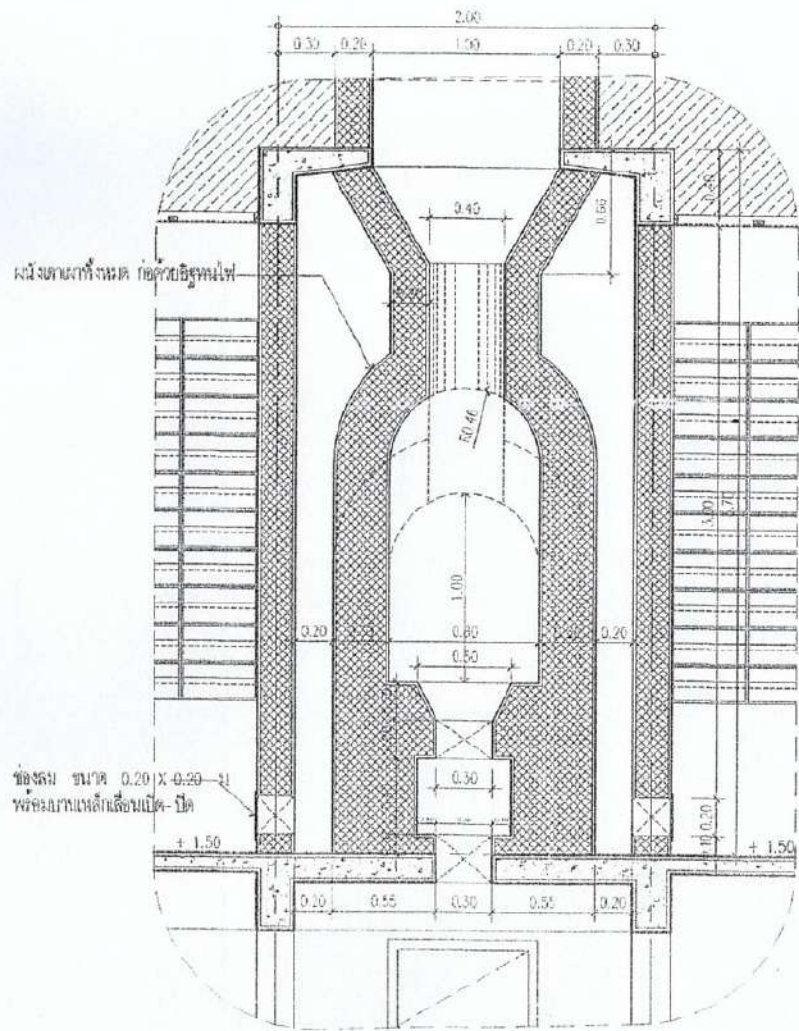



แบบแสดง รูปตัด 1.  
มาตราส่วน 1:25

อบต.ตากตก

โครงการ :  
ก่อสร้างอาคารพาณิชย์

สถานที่ดำเนินการ :  
หมู่ที่ ๕ บ้านหนองบัว  
ต.ตากตก อ.บ้านตาก จ.ตาก

เขียนแบบ :  
  
(นายสุรเชษฐ์ ชิตตรง)  
ผู้ช่วยนายช่างโยธา

ตรวจ :  
  
(นายปิยคุณ ภาคเวทย์)  
นายช่างโยธาชำนาญพิเศษ วิทยาราชการแทน  
ผู้อำนวยการกองช่าง

เห็นชอบ :  
  
(นายนัตถคุณ สรรค์ส่อง)  
ผู้บังคับกองร้อย วิทยาราชการแทน  
ปลัดกองโยธาธิการและผังเมือง

อนุมัติ :  
  
(นายสูงแสง โควสอน)  
นายช่างโยธาชำนาญพิเศษ สังกัดกองช่าง  
กองโยธา/ตรงสอย/รับรอง  
นายอำเภอเมือง ต.ตาก  
โทรสาร ๐๖๖๑๕

แบบเลขที่ : A-01

ขนาดชั้น : 1:75

แบบเลขที่ :  
รูปตัด 1

แผ่นที่	จำนวนแผ่น
16	39







อบต.ตากตก

โครงการ :  
ก่อสร้างอาคารสถานที่

สถานที่ดำเนินการ :  
หมู่ที่ ๖ บ้านหนองจี่  
ต.ตากตก อ.บ้านตาก จ.ตาก

เขียนแบบ :  
  
(นายสุทธสาร จิตตรง)  
ผู้ช่วยนายช่างโยธา

ตรวจ :  
  
(นายปิติฤทธิ์ ภาคเวทย์)  
นายช่างโยธาชำนาญงาน วิศวกรโยธา  
ผู้อำนวยการกองช่าง

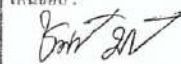
เห็นชอบ :  
  
(นางชวีรัตตา สันเมือง)  
ผู้ช่วยนายช่างโยธา วิศวกรโยธา  
จึงได้ดำเนินการรับทราบแล้ว

อนุมัติ :  
  
(นายสุทธสาร จิตตรง)  
นายช่างโยธาชำนาญงาน วิศวกรโยธา  
ผู้อำนวยการกองช่าง

แบบร่าง : A-01  
มาตรฐาน : 1:75

แบบแปลน :  
ขอสงวนลิขสิทธิ์

หน้า	จำนวนหน้า
18	39

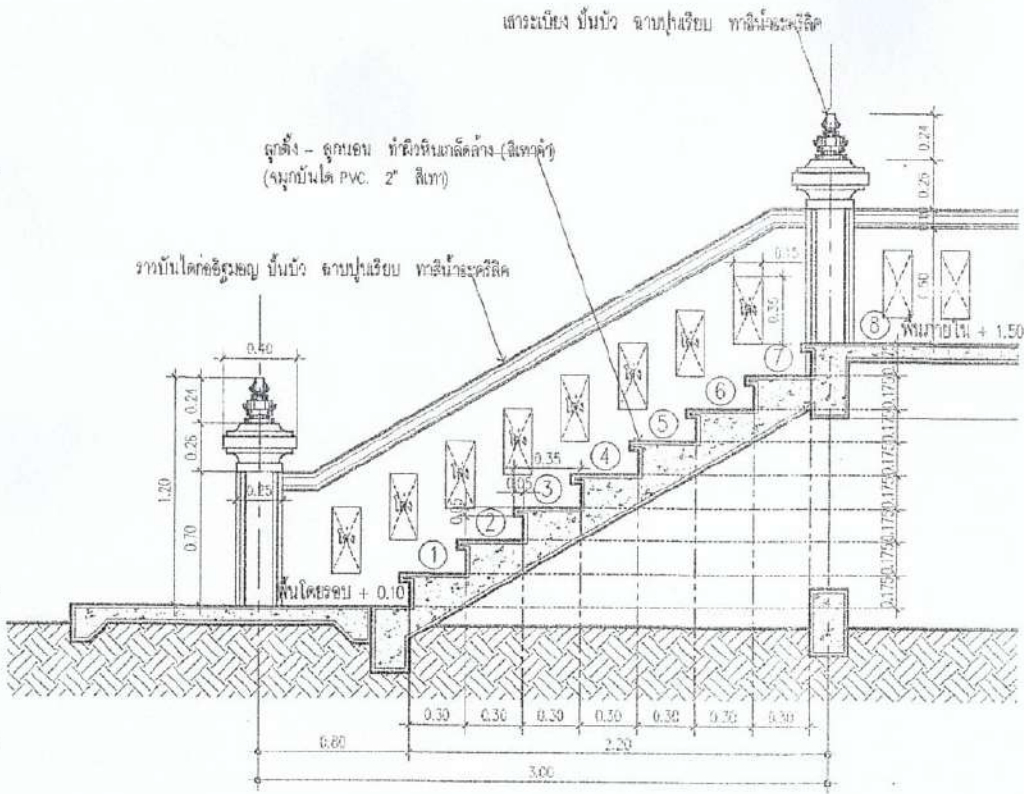
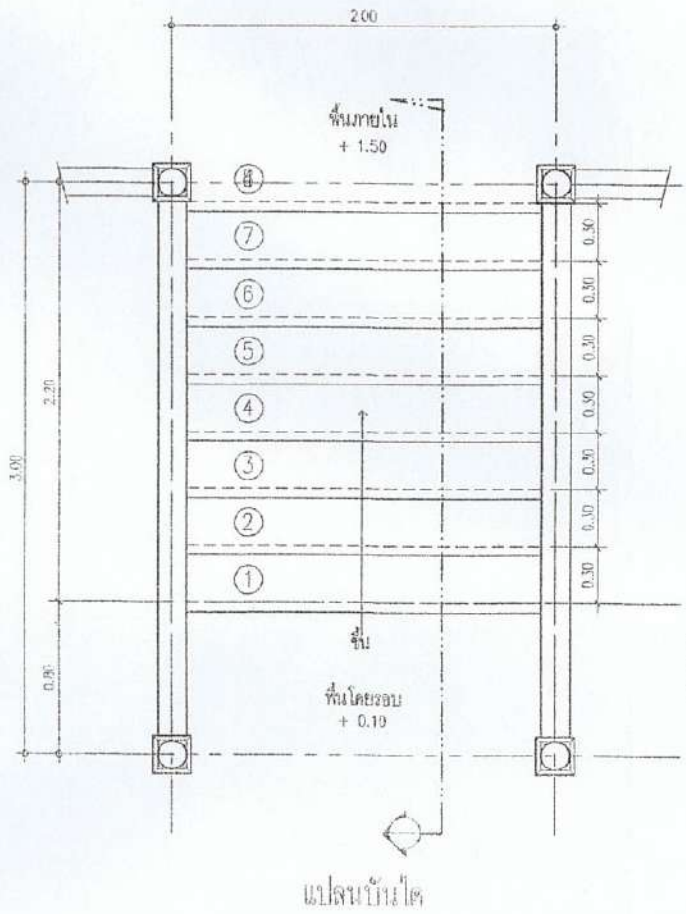

แบบแสดง ขยายบันได  
ภาพหน้า  
1:25



อบต.ตากตก

โครงการ :	ก่อสร้างตามสถานที่ :
ก่อสร้างตามสถานที่ :	พื้นที่ : บ้านหนองรี
สถานที่ดำเนินการ :	ต.ตากตก อ.บ้านตาก จ.ตาก
เขียนแบบ :	(นายสุรเชษฐ จิตตรอง)
	ผู้ช่วยนายช่างโยธา
	ตรวจสอบ :
	(นายปิยะกฤษ ภาคระเวทย์)
	นายช่างโยธาอาวุโส วิศวกรควบคุม
	ผู้ว่าราชการอำเภอ
เห็นชอบ :	(นางชนัดดา มั่นเมือง)
	ผู้ช่วยนายช่างโยธา วิศวกรควบคุม
	นายช่างโยธาอาวุโส วิศวกรควบคุม
อนุมัติ :	(นายสุเมธเกษม โสตน)
	นายช่างโยธาอาวุโส วิศวกรควบคุม
	ออกแบบ/ตรวจสอบ/รับรอง
	นายสุรเชษฐ จิตตรอง
	วิศวกรโยธา (No.10610)
	ฉบับที่ : A-01
	มาตรฐาน : 1:7.5
	ขนาดของ : 1:7.5
	ชื่อของ : 1:7.5
หน้า	จำนวนหน้า
19	39

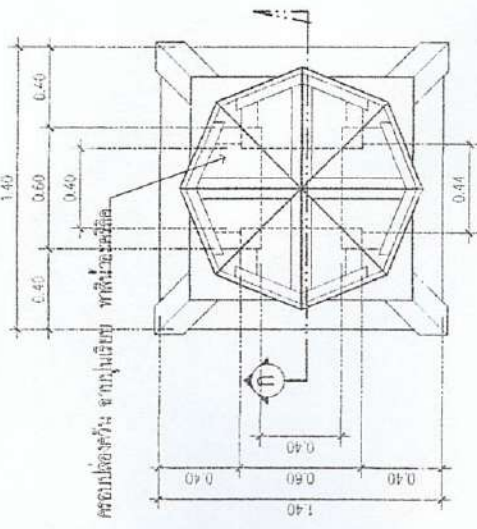

แบบแปลนโครงสร้าง

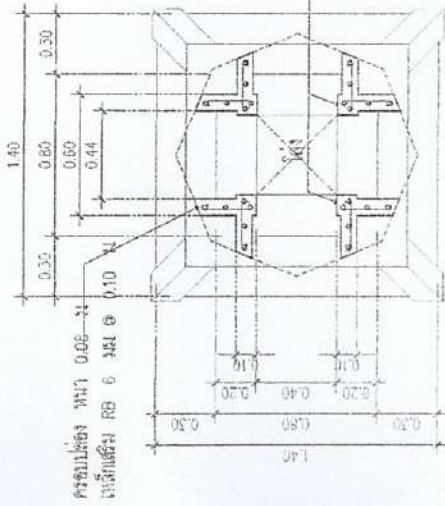

รูปตัด ข

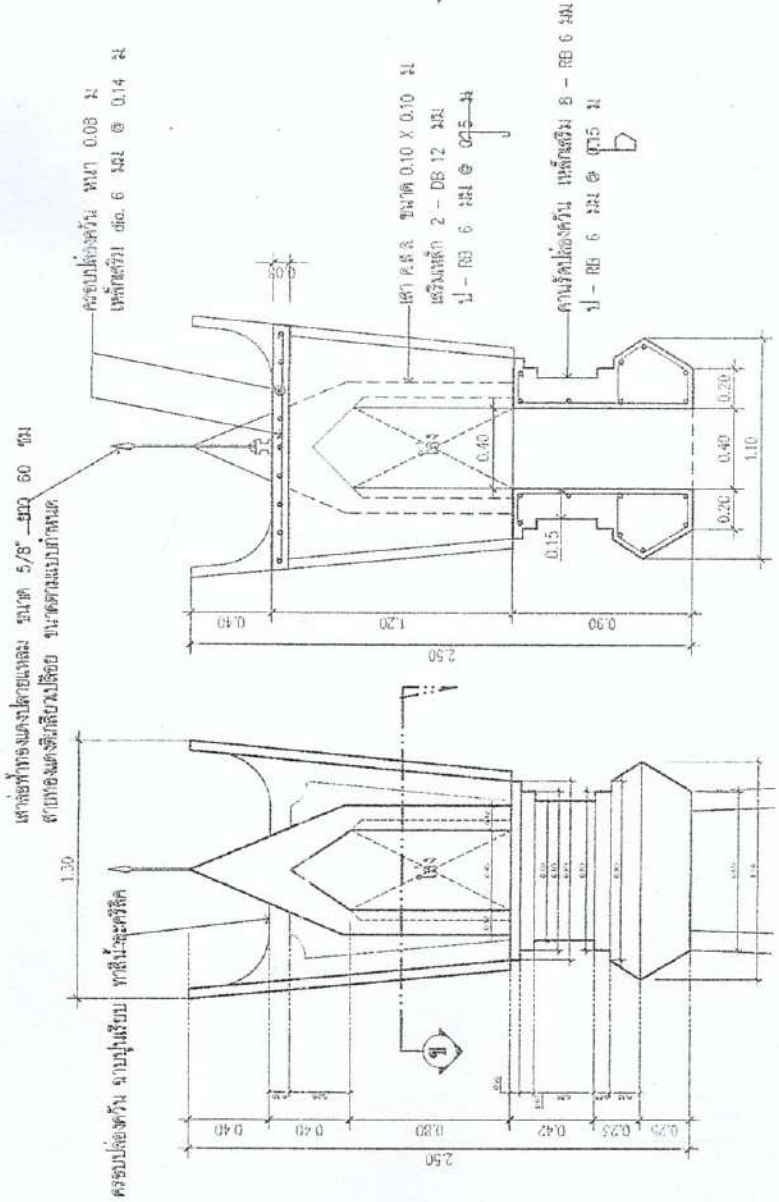

รูปตัด ก

แบบแสดง ขยายกรอบโครงสร้าง 1:25





อบต.ตากตก

โครงการ :	ก่อสร้างตามแผนงาน
สถานที่ดำเนินการ :	หมู่ที่ 3 บ้านหนองบัว ตำบลตาก อ.บ้านตาก จ.ตาก
เขียนแบบ :	(นายสุรพล พงษ์จิตตรง) ผู้ช่วยนายช่างโยธา
ตรวจสอบ :	(นายปรีชา ภาคะเวทย์) นายก อบต.ตาก จ.ตาก
อนุมัติ :	(นางชัญฉิตา สนั่นเสียง) ผู้บังคับการกองช่าง
ออกแบบ/ตรวจสอบ/รับรอง :	(นายสุทธกมล ไตรอน) นายก อบต.ตาก จ.ตาก
หน้างาน :	หน้างานก่อสร้าง
เลขที่ :	6-01
ขนาดแผ่น :	1 : 75
ขนาดรูปถ่าย :	1 : 10
ชื่อโครงการ :	โครงการก่อสร้าง
ชื่อสถานที่ :	หมู่ที่ 3 บ้านหนองบัว ตำบลตาก อ.บ้านตาก จ.ตาก
วันที่ :	21
จำนวนหน้า :	39

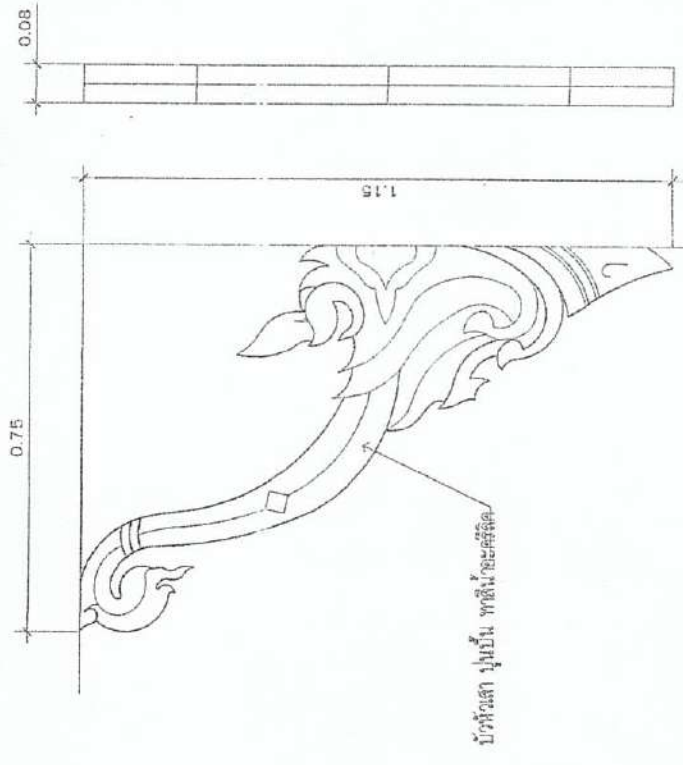

แบบขยาย บัวหัวเสา 1:10

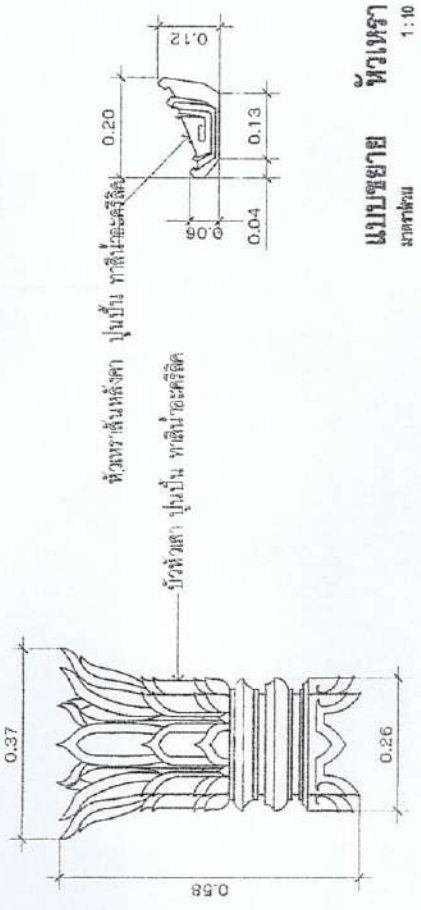

แบบขยาย บัวหัวเสา 1:10

แบบขยาย หัวเสา 1:10

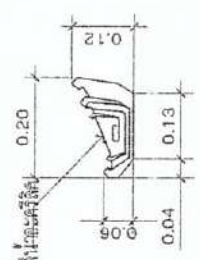

บัวหัวเสา ปูนปั้น ทาสีน้ำอะครีลิค

# อบต.ตากตก

โครงการ :	ก่อสร้างทางปaved
สถานที่ดำเนินการ :	หมู่ที่ 3 บ้านหนองจิ้ง ต.ตากตก อ.บ้านคา จ.ตาก
เขียนแบบ :	(นายสุรเชษฐ อิตตวง) ผู้ช่วยนายช่างโยธา
ตรวจ :	(นายนิยม เกษ ภาควิทยา) นายช่างโยธา จ.ตาก
ผู้กำกับโครงการ :	
เห็นชอบ :	
(นางชัชวาลดา มั่นเมือง) ผู้ช่วยนายช่างโยธา จ.ตาก	
อนุมัติ :	
(นายสุเชษฏ รัตตอง) นายช่างโยธา จ.ตาก	
ออกแบบ/ตรวจสอบ/รับรอง	
นายเชษฐ รัตตอง	
นายสุเชษฏ รัตตอง	
แบบที่ : A-01	
ขนาดแบบ : 1 : 75	
ขนาดกระดาษ : A3	
ชื่อโครงการ :	การก่อสร้างทางปaved
วันที่	จำนวน
22	39

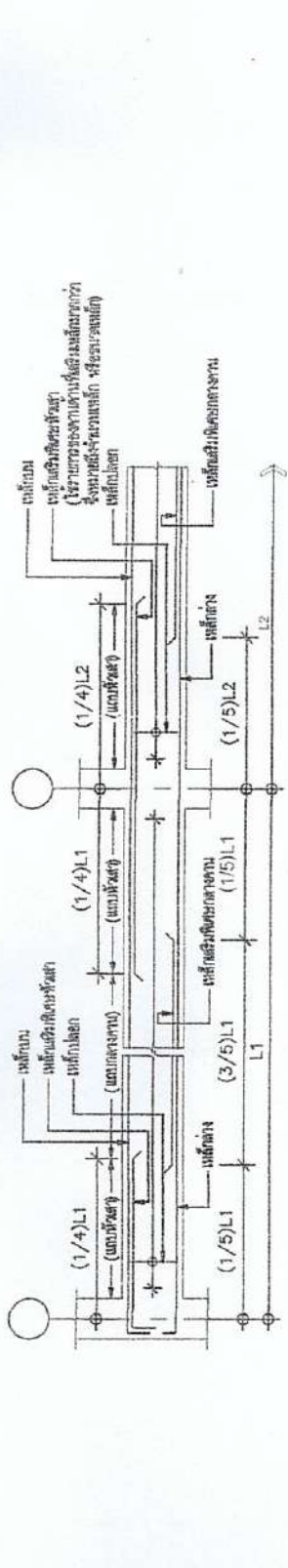

แบบแสดงการเสริมเหล็กทั่วไปของทางตอนเหนือ

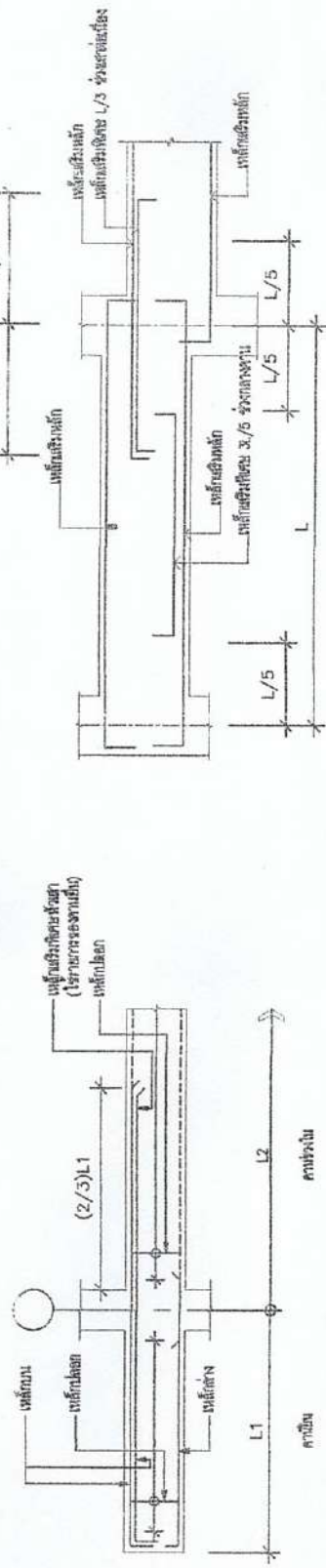

แบบแสดงการเสริมเหล็กทั่วไปของทางตอนใต้จากด้านซ้ายไป

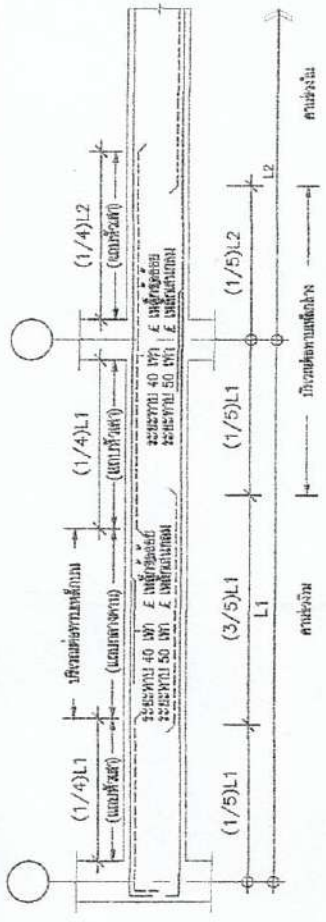

แบบแสดงรายละเอียดการเสริมเหล็กในคันทั่วไป

แบบแสดงเหล็กเสริมพิเศษในคันต่างระดับ



อบต.ตากตก

โครงการ :	ก่อสร้างตอมบ่สถาน
สถานที่ดำเนินการ :	หมู่ที่ 3 บ้านหนองบัว ต.ตากตก อ.บ้านตาก จ.ตาก
เขียนแบบ :	
(นายสุเชษฐ จิตตรอง) ผู้อำนวยการช่างโยธา	
ตรวจ :	
(นายปิณฑุย์ ภาคเทียร) นายช่างสำรวจ ช่างควบคุมงาน	
ผู้ดำเนินการก่อสร้าง	
ให้ชอบ :	(นางชนัดดา สัมพันธ์) ผู้อำนวยการศูนย์บริหารและพัฒนา จังหวัดตาก
อนุมัติ :	
(นายสุเมงหม ไตรสอน) นายช่างควบคุมงานช่างโยธา	
ออกแบบ/ตรวจสอบ/รับของ	นายสุเชษฐ จิตตรอง วิศวกรโยธา (ธ.ร.100/6)
แบบร่าง : A-01	
ขนาดแบบ : 1:75	
แบบเลข : _____	
สำนักงานช่างโยธา	

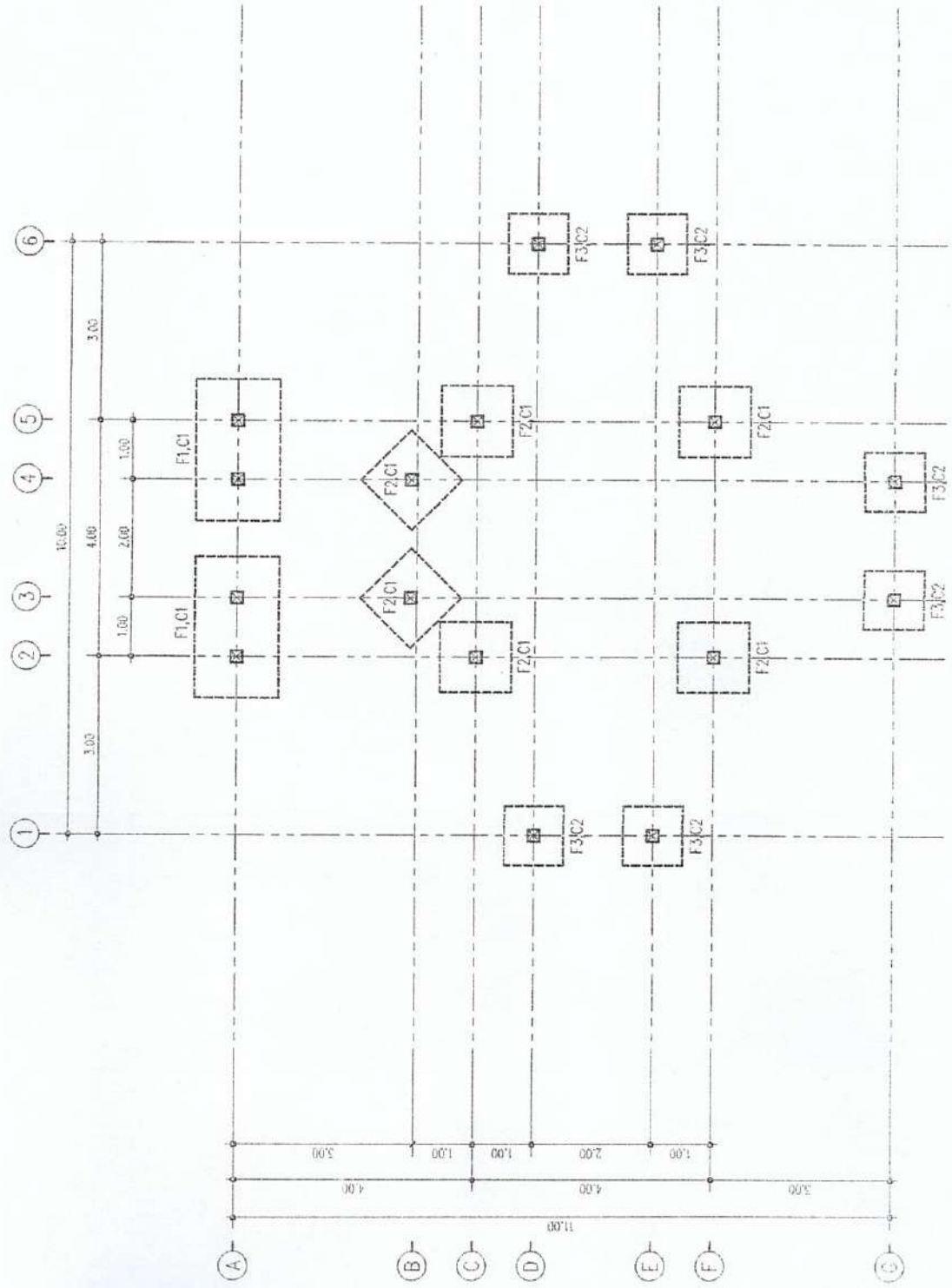

แบบแสดงผังโครงสร้างตอมบ่  
ขนาดชั้น 1:75







อบต.ตากตก

โครงการ :

ก่อสร้างฌาปนสถาน

สถานที่ดำเนินการ :

หมู่ที่ 3 บ้านหนองจิ่ง  
ต.ตากตก อ.บ้านคา จ.ตาก

เขียนแบบ :

*[Signature]*  
(นายเศรษฐ จิตรวง)  
ผู้อำนวยการช่างโยธา

ตรวจสอบ :

*[Signature]*  
(นายเชษฐ ภาควะเวทย์)  
นายช่างโยธาอาวุโส, วิศวกรโยธา  
ผู้อำนวยการกองช่าง

เห็นชอบ :

*[Signature]*  
(นางชนัดดา สันเล็ง)  
ผู้ช่วยนายก อบจ. ตาก  
นายก อบจ. ตาก

อนุมัติ :

*[Signature]*

(นายสุรเชษฐ ไชยสงค์)

นายก อบจ. ตาก  
นายก อบจ. ตาก

ขนาดพื้นที่ : A-01

ขนาดขอบ : 1:75

ขนาดแบบ :

โครงการฌาปนสถาน

แผ่นที่

26

จำนวนแผ่น

39

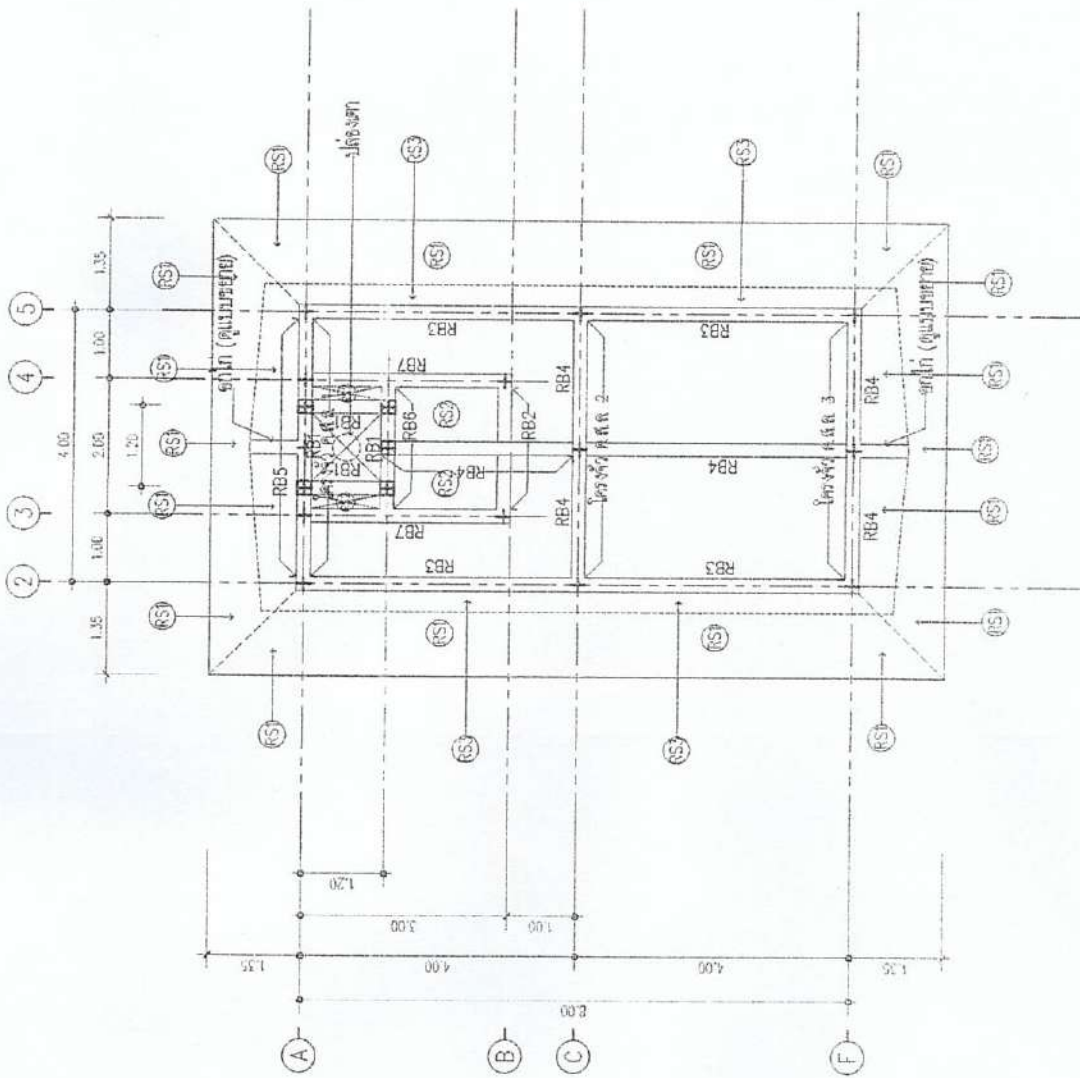

แบบแสดงผังโครงสร้างคาน้ำขึ้นหึ่งค้ำ  
ขนาดขอบ 1:75





อบต.ตากตก

โครงการ :

ก่อสร้างถนนลาดยาง

สถานที่ดำเนินการ :

หมู่ที่ 3 บ้านหนอง  
ต.ตากตก อ.บ้านตาก จ.ตาก

เขียนแบบ :

*PK*

(นายสุรพงษ์ จิตตรง)

ผู้ช่วยนายช่างโยธา

ตรวจ :

*JM*

(นายปิยะกุล ภาคเวทย์,  
นายช่างโยธาอาวุโส ชำนาญการ  
ผู้อำนวยการกองช่าง

เห็นชอบ :

*SM*

(นางชัญฉดา มั่นเมือง)

ผู้อำนวยการศูนย์บริการประชาชน  
ผู้ช่วยนายช่างโยธาอาวุโส ชำนาญการ  
ผู้ช่วยนายช่างโยธาอาวุโส ชำนาญการ

อนุมัติ :

*AK*

(นายเชษฐา โสภณ)

นายช่างโยธาอาวุโส ชำนาญการ

ออกแบบ/สำรวจ/รับงาน

นายอนุพงษ์ สุขขุ

วิศวกรโยธา (ป.ป.ช.๑๐๖)

หมายเลข : A-01

มาตรฐาน : 1-76

ขนาดกระดาษ : A2

หน้า 28 จาก 39

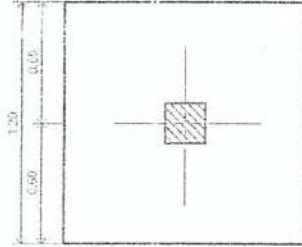

แบบขยาย ส่วนงาน E2  
SCALE 1:25

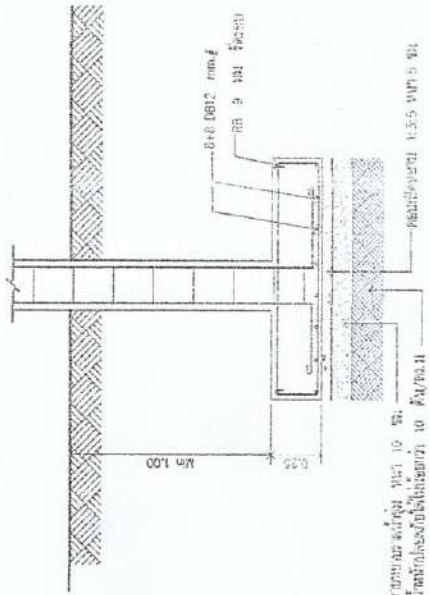

แบบขยาย ส่วนงาน E2 ขนาด 10 ซม.  
จุดเริ่มต้นรับน้ำหนักโครงสร้างต่อเนื่องกัน 10 ซม./ม.2

แบบขยาย ส่วนงาน E2  
SCALE 1:25

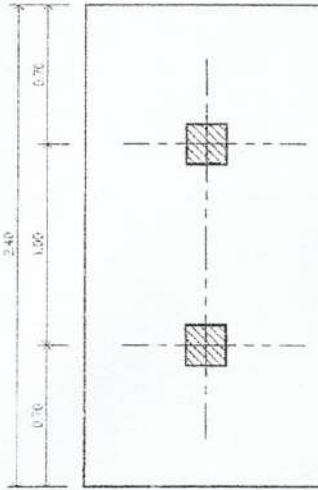

แบบขยาย ส่วนงาน E1  
SCALE 1:25

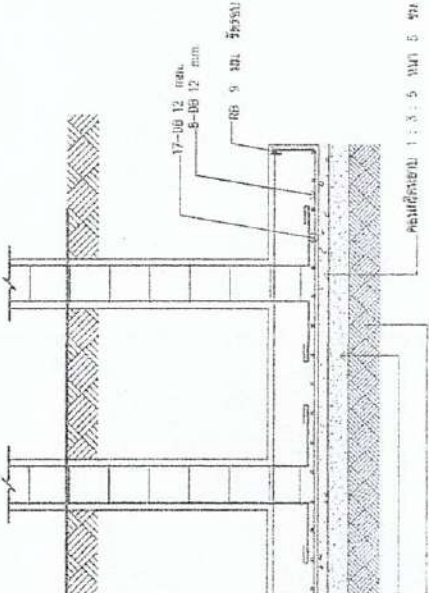
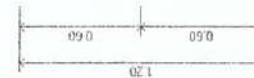

แบบขยาย ส่วนงาน E1 ขนาด 10 ซม.  
จุดเริ่มต้นรับน้ำหนักโครงสร้างต่อเนื่องกัน 10 ซม./ม.2

แบบขยาย ส่วนงาน E1  
SCALE 1:25



อบต.ตากตก

โครงการ :

ก่อสร้างสะพานสถาน

สถานที่ดำเนินการ :

หมู่ที่ 3 บ้านหนองอี  
ต.ตากตก อ.บ้านคา จ.ตาก

เขียนแบบ :

*[Signature]*  
(นายจรูญชัย จิตตรง)  
ผู้อำนวยการช่าง  
ตรวจ :

*[Signature]*  
(นายปิยะตม์ ภาคเวทย์)  
นายช่างสำรวจ ช่างควบคุม  
ผู้ชำนาญการช่าง  
เห็นชอบ :

*[Signature]*  
(นางชัญฉิตา มั่นเริง)  
ผู้ควบคุมงาน  
ได้แบบก่อสร้าง  
อนุมัติ :  
*[Signature]*

(นายสุเมธ ใสทอง)  
นายช่างเขียนแบบ  
ออกแบบ/ตรวจสอบ/รับรอง  
นายช่างเขียนแบบ

นายช่างเขียนแบบ  
นายช่างเขียนแบบ

แบบที่ : A-01

ขนาดพิมพ์ : 1 : 75

แบบที่ :

แบบที่ : 29

จำนวนแผ่น

39

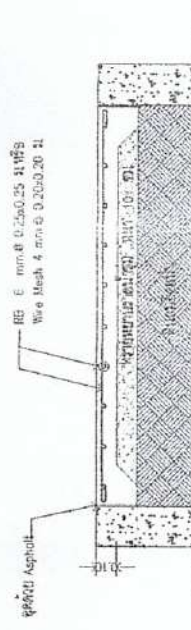

แบบแปลน ขวางที่ OS  
SCALE 1:25

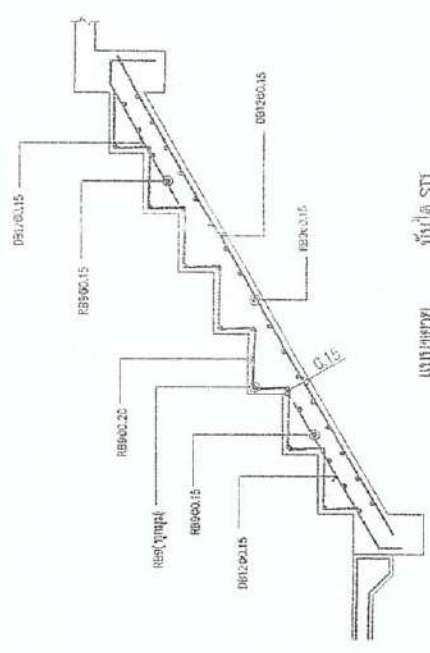

แบบขยาย  
SCALE 1:25

ชั้นหลังคา		CI
ระดับพื้นชั้นล่าง		
ระดับพื้นชั้นล่าง		
ชั้นคานคอดิน		
ชั้นคานคอดิน		
คานเสา		

แบบขยาย CI  
SCALE 1:25

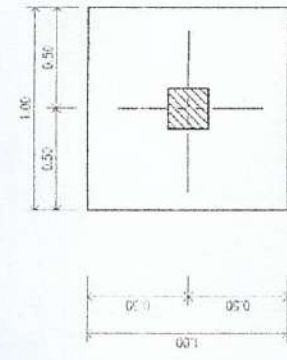

แบบขยาย ฐานเสา F3  
SCALE 1:25

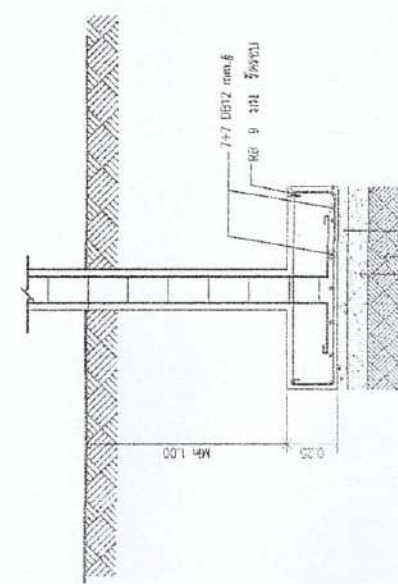

แบบขยาย  
SCALE 1:25

รับได้  
SCALE 1:25

# อบต.ตาगतก

โครงการ :	ก่อสร้างอาคารเรียน
สถานที่ดำเนินการ :	หมู่ที่ 3 บ้านหนองรี ต.ตาगत อ.บ้านคา จ.ลพบุรี
เขียนแบบ :	<i>RS</i> (นายสุรเชษฐ์ จิตตรง) ผู้อำนวยการช่าง
ตรวจ :	<i>RS</i> (นายปิยะกุล ภาคเวทย์) นายช่างควบคุมงาน ช่างเขียนแบบ
ให้เหตุผล :	<i>RS</i> (นางชัญฉิลา ลั่นเมือง) ผู้อำนวยการช่าง ช่างเขียนแบบ ช่างควบคุมงาน ช่างเขียนแบบ
อนุมัติ :	<i>RS</i> (นายสุเชกษณ์ โสภณ) นายช่างควบคุมงาน ช่างเขียนแบบ
ออกแบบ/ตรวจออกแบบ/รับชม :	นายสุเชกษณ์ โสภณ วิศวกรรับชม (รับ.10010)
แบบแปลน :	A-01
ขนาดกระดาษ :	1 : 75
แบบพิมพ์ :	
ลงแบบ :	นายสมชาย จันทอง
แผ่นที่ :	30
จำนวนแผ่น :	39

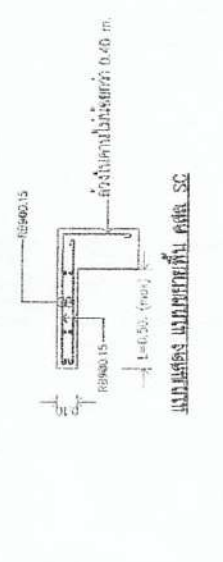
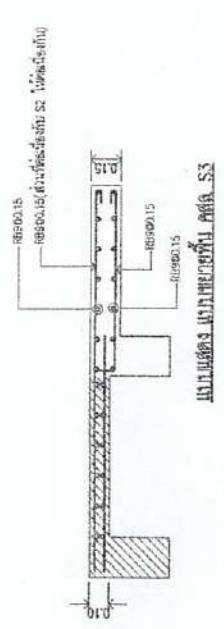
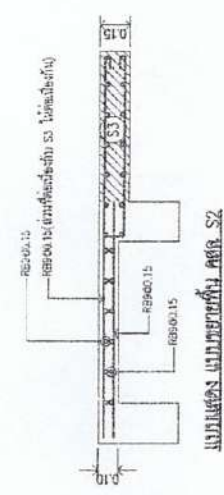
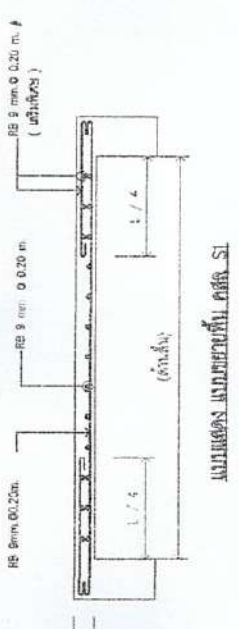
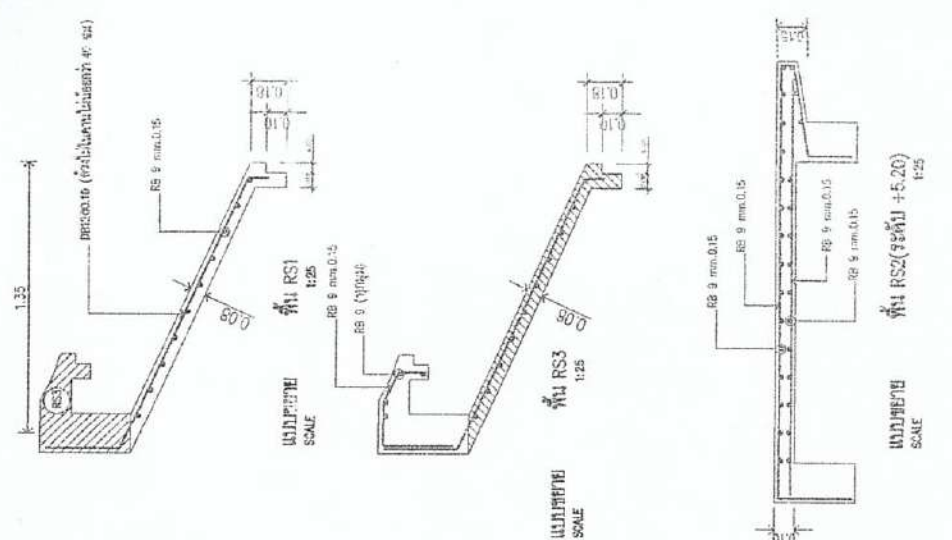



# อบต.ตากตก

โครงการ :

ก่อสร้างแบบสถานที่

สถานที่ดำเนินการ :

หมู่ที่ 3 บ้านหนองจี้  
ต.ตากตก อ.บ้านเขา จ.ตาก

เขียนแบบ :

(นายสุรเชษฐ จิตครอง)  
ผู้ช่วยนายช่างโยธา

ตรวจ :

(นายปิยะพงษ์ ภาคเวทย์)  
นายช่างโยธาชำนาญงาน  
ผู้อำนวยการกองช่าง

เห็นชอบ :

(นางชัชวาลดา ร่มนึ่ง)  
ผู้อำนวยการกองช่าง  
ผู้ควบคุมงานก่อสร้าง

อนุมัติ :

(นายสุรเชษฐ จิตครอง)  
นายช่างโยธา

ชื่อแบบ/พรรณไม้/จำนวน  
ไม้คอนกรีตเสริมเหล็ก

แบบที่ : 4-01

มาตราส่วน : 1:75

ชื่อแบบ :

ชื่อแบบ/ขนาด

หน้า 31 จาก 39

## แบบขยายคาน้ำขึ้นล่าง (คาน้ำคยใต้)

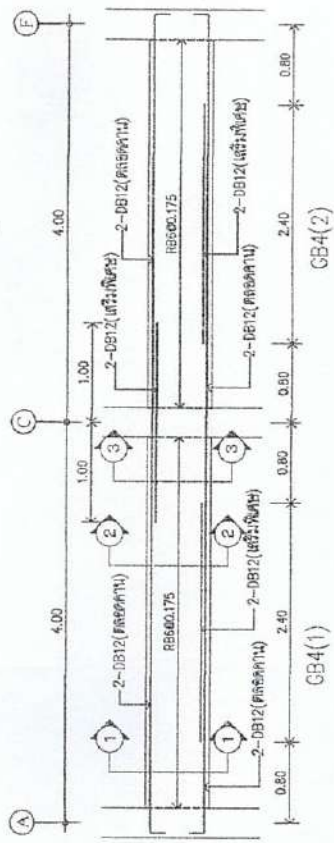
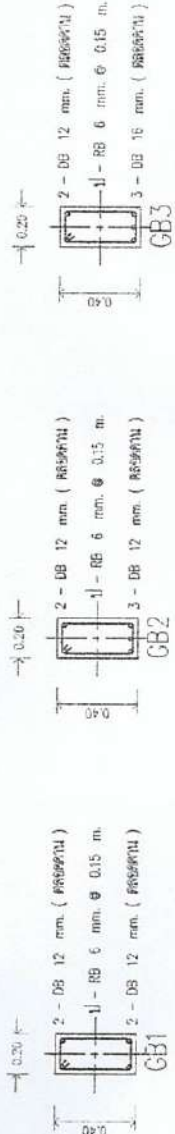

## แบบขยายคาน้ำใต้คาน้ำคย GB4

คาน้ำคย	คาน้ำคย	คาน้ำคย
GB4(1) 0.20x0.40	GB4(1) 0.20x0.40	GB4(1) 0.20x0.40
2-DB12	2-DB12	2-DB12
2-DB12	4-DB12	4-DB12
3-DB12	2-DB12	2-DB12
3-DB12	3-DB12	3-DB12

SECTION 1 SECTION 2 SECTION 3

อบต.ตากตก

โครงการ :

ก่อสร้างตามแปลน

สถานที่ดำเนินการ :

หมู่ที่ 3 บ้านหนองวัง  
ต.ตากตก อ.วังน้ำเย็น จ.ตาก

เขียนแบบ :

(นายสุรเชษฐ์ จิตตรอง)  
ผู้ช่วยช่างโยธา  
ตรวจ :

(นายปิยะพงษ์ ภาคเวทย์)  
นางสาวสุภาวดี วิชาธรรมานนท์  
ผู้อำนวยการกองช่าง  
เห็นชอบ :

(นางชนัดดา สัมพันธ์)  
ผู้อำนวยการกองช่าง  
อนุมัติ :

(นายสุภกมล โคลงน)  
นายเอกวิทย์ ธีรวิทย์  
นายอดิสรณ์ อดิสรณ์ (สถาปนิก)

ขนาดหน้า : A-01  
ขนาดเส้น : 1 : 75  
แบบแปลน :

เลขที่ : 32  
จำนวนแผ่น : 39

แบบขยายคานาชั้น 1

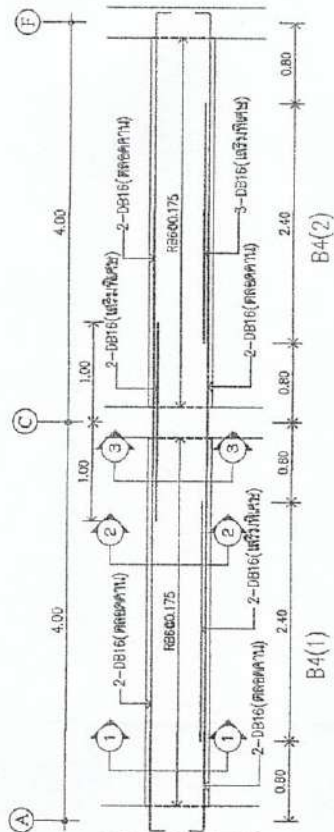
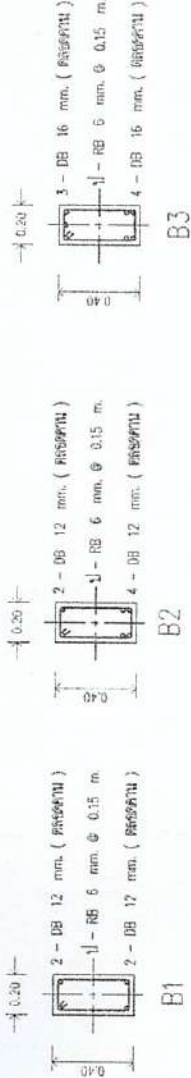

แบบขยายรูปตัดทางยาว B4





อบต.ตากตก

โครงการ :

ก่อสร้างกำแพงสถาน

สถานที่ดำเนินการ :

หมู่ที่ ๑ บ้านหนองใจ  
ต.ตากตก อ.บ้านคา จ.ตาก

เขียนแบบ :

*[Signature]*  
(นายสุรเชษฐ์ จิตตรง)  
ผู้ช่วยนายช่างโยธา

ตรวจ :

*[Signature]*  
(นายปียุกษ์ ภาคเวทย์)  
นายช่างโยธาชำนาญงาน  
ผู้ชำนาญการช่างโยธา

หนังสือ :

*[Signature]*  
(นางชุตติดา สันเมือง)  
ผู้อำนวยการศูนย์วิจัยและพัฒนา  
ปศุสัตว์จังหวัดตาก

อนุมัติ :

*[Signature]*  
(นายสุรเชษฐ์ จิตตรง)  
นายช่างโยธาชำนาญงาน

ออกแบบ/ตรวจแบบ/รับรอง

นายเอกเพชร คงสุข  
วิศวกรประจำโครงการ (ข.น.๐๐16)

แบบร่าง :

เลขแบบ : A-01

มาตราส่วน :

1 : 75

แบบแปลน :

สถาปัตย์ ๓ ชั้นครึ่ง

แผ่นที่

33

จำนวนแผ่น

39

แบบขยายคานาชั้นหลังคา

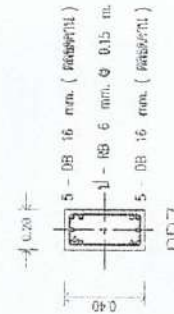
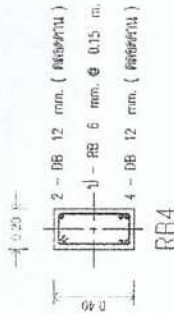
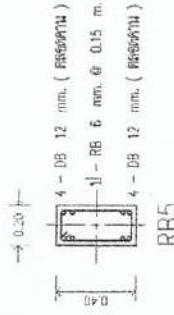
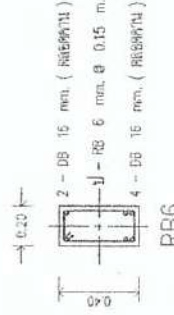
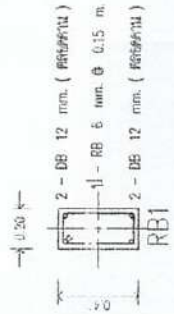
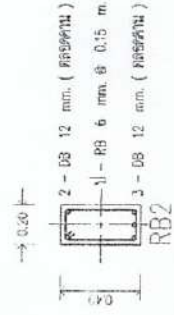
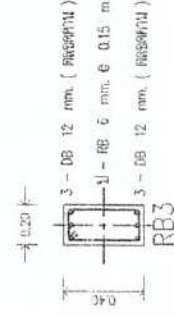

# อบต.ตากตก

โครงการ :

ก่อสร้างเขื่อนป้องกัน

สถานที่ตั้งโครงการ :

พื้นที่ 3 ไร่เศษ  
พ.ต.ต.ก อ.บ้านคา จ.ตาก

เขียนแบบ :

*[Signature]*  
(นายสุรเชษฐ จิตกร)  
ผู้อำนวยการช่างโยธา  
ต.ตาก :

*[Signature]*  
(นายปวิศร์ ภาคทรัพย์)  
นายช่างสำรวจ ช่างเขียนแบบ  
ผู้สำรวจภาคสนาม  
ผู้สำรวจภาคช่าง

เห็นชอบ :

*[Signature]*  
(นางชนัดดา สันติเรือง)  
ผู้อำนวยการงาน ช่างเขียนแบบ  
ผู้สำรวจภาคสนาม  
ผู้สำรวจภาคช่าง

อนุมัติ :

*[Signature]*  
(นายสุเชษม โคตรอน)  
นายช่างสำรวจ ช่างเขียนแบบ  
ผู้สำรวจภาคสนาม  
ผู้สำรวจภาคช่าง

ออกแบบ/ตรวจสอบ/รับรอง

นายสุเชษม สันติเรือง

วิศวกรโยธา (ต.บ.ร.๖)

แบบที่ : 4-01

ขนาดช่อง : 1:75

ขอบเขต :

ถนนสาย ๑๖๖๖๖๖

หน้า 34

หน้า 39

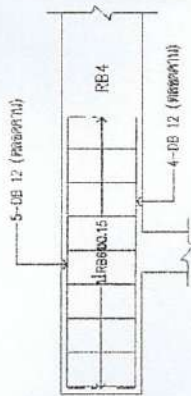
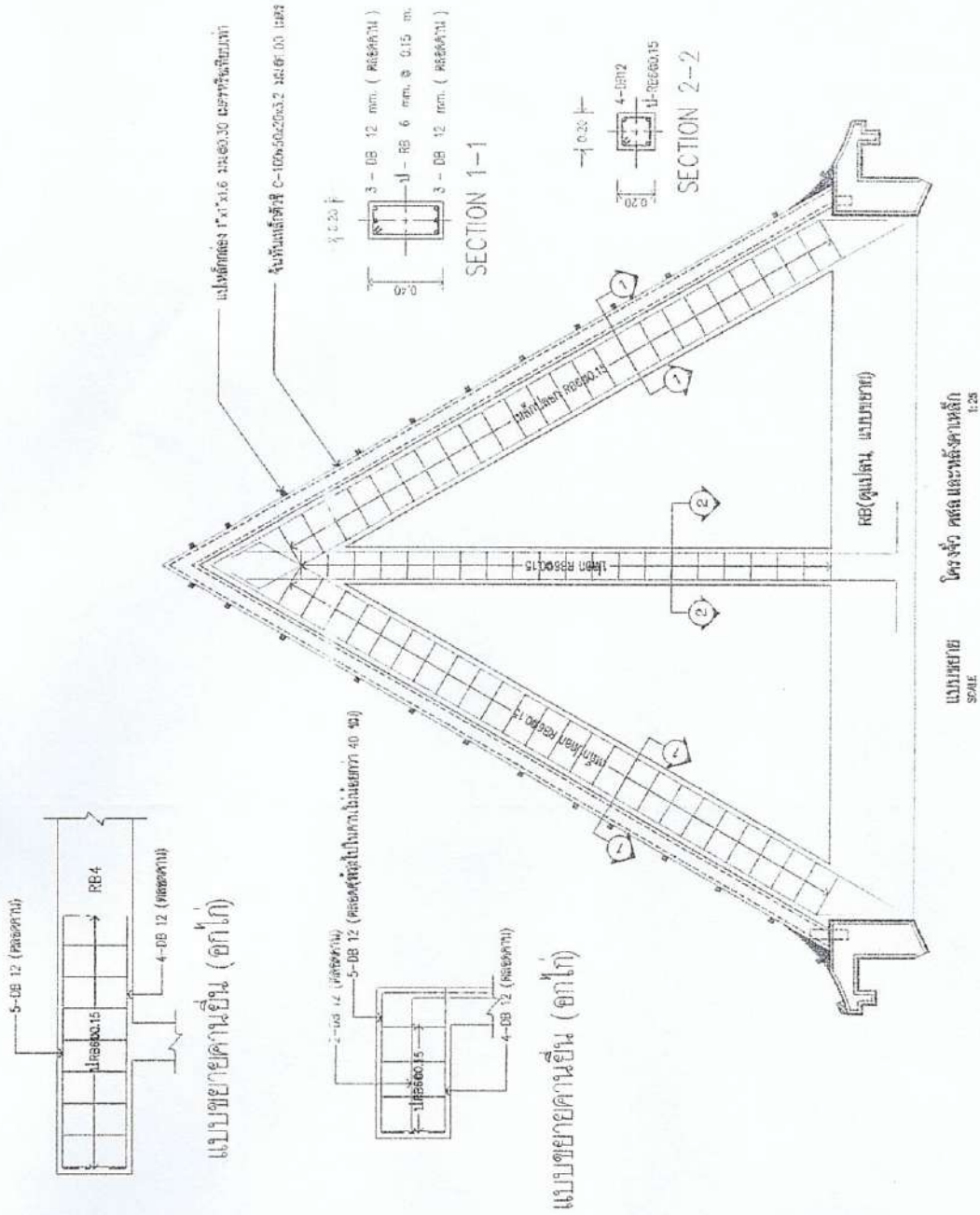

แบบขยายคานยื่น (อกไก่)

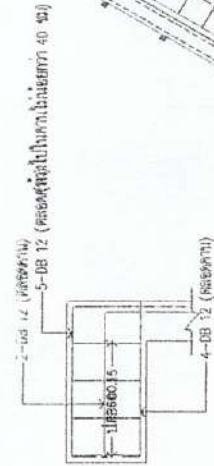

แบบขยายคานยื่น (อกไก่)











อบต. ตากตก

โครงการ :

ก่อสร้างถนนสถานที่

สถานที่ดำเนินการ :

หมู่ที่ 3 บ้านหนองบัว  
ต.ตากตก อ.บ้านดง จ.ตาก

เขียนแบบ :

(นายสุรเชษฐ จิตตรง)  
ผู้ช่วยนายช่างโยธา

ตรวจ :

(นายชัยเชษฐ ภาคเวทย์)  
นายช่างโยธาชำนาญงาน มีใบอนุญาต  
ผู้ออกแบบการก่อสร้าง

เห็นชอบ :

(นางชนันต์ดา อัมรินทร์)  
ผู้อำนวยการศูนย์  
วิสัยทัศน์การพัฒนาอันเนื่องมาจาก  
ศูนย์ :

(นายประเสริฐ โสภณ)  
นายช่างโยธาชำนาญงาน

ออกแบบ/ตรวจออกแบบ/รับเรื่อง  
นายอนุทิน สมสูง  
วิศวกรโยธา (ใบอนุญาต ๖)

แบบร่างที่ : A-01

ขนาดภาพ : 1 : 75

ขนาดแผ่น :

ใบเสนอราคา

แผ่นที่ 38

จำนวนแผ่น 39

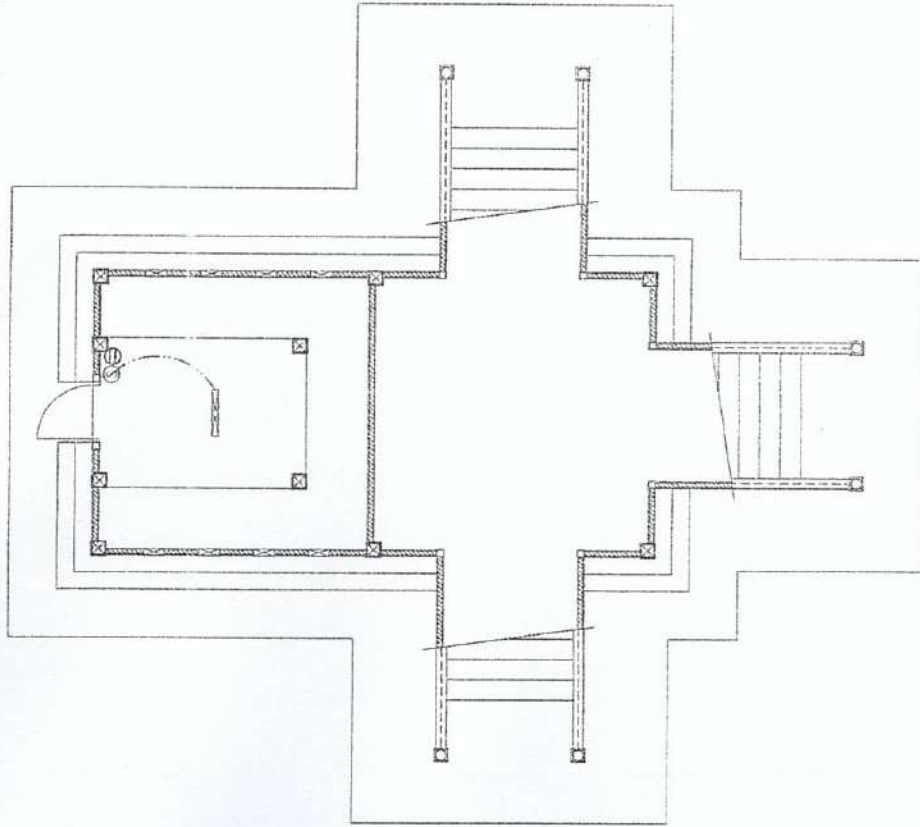
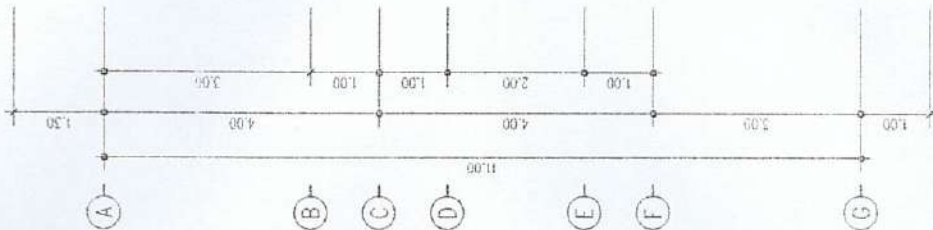
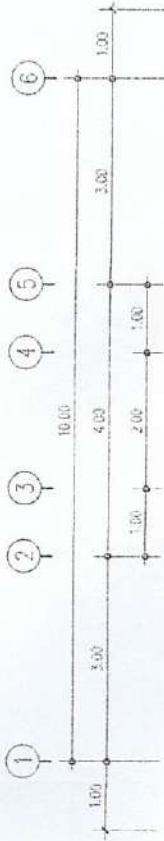

แบบแปลน  
การโยธา

ผังระบบไฟฟ้าพร้อมได้ทุน  
1:75



อบต. ตากตก

โครงการ :	ก่อสร้างศาลาประชาคม
สถานที่ดำเนินการ :	หมู่ที่ 3 บ้านหนองบัว ต.ตากตก อ.บ้านดง จ.ตาก
เขียนแบบ :	<i>[Signature]</i>
(นายสุรเดช จิตตพร) ผู้ช่วยนายช่างโยธา	
ตรวจ :	<i>[Signature]</i>
(นายชัยฤทธิ์ ภาคเวทย์) วิศวกรโยธา วิศวกรรมการโยธา ผู้ชำนาญการกองช่าง	
พิจารณา :	<i>[Signature]</i>
(นางชวนัดดา มั่นเมือง) ผู้อำนวยการกองช่าง	
อนุมัติ :	<i>[Signature]</i>
(นายสุเชษฐ โสตน) นายช่างโยธา	
ออกแบบ/ตรวจออกแบบ/รับรอง	นายอนุสรณ์ สิมสุข วิศวกรโยธา (ข.บ.จ.๑๖)
แบบร่าง :	A-01
ขนาดแบบ :	1 : 75
แบบแปลน :	ผังระบบท่อฟ้า
ผังระบบท่อฟ้า	
แบบที่	39
จำนวนแบบ	39

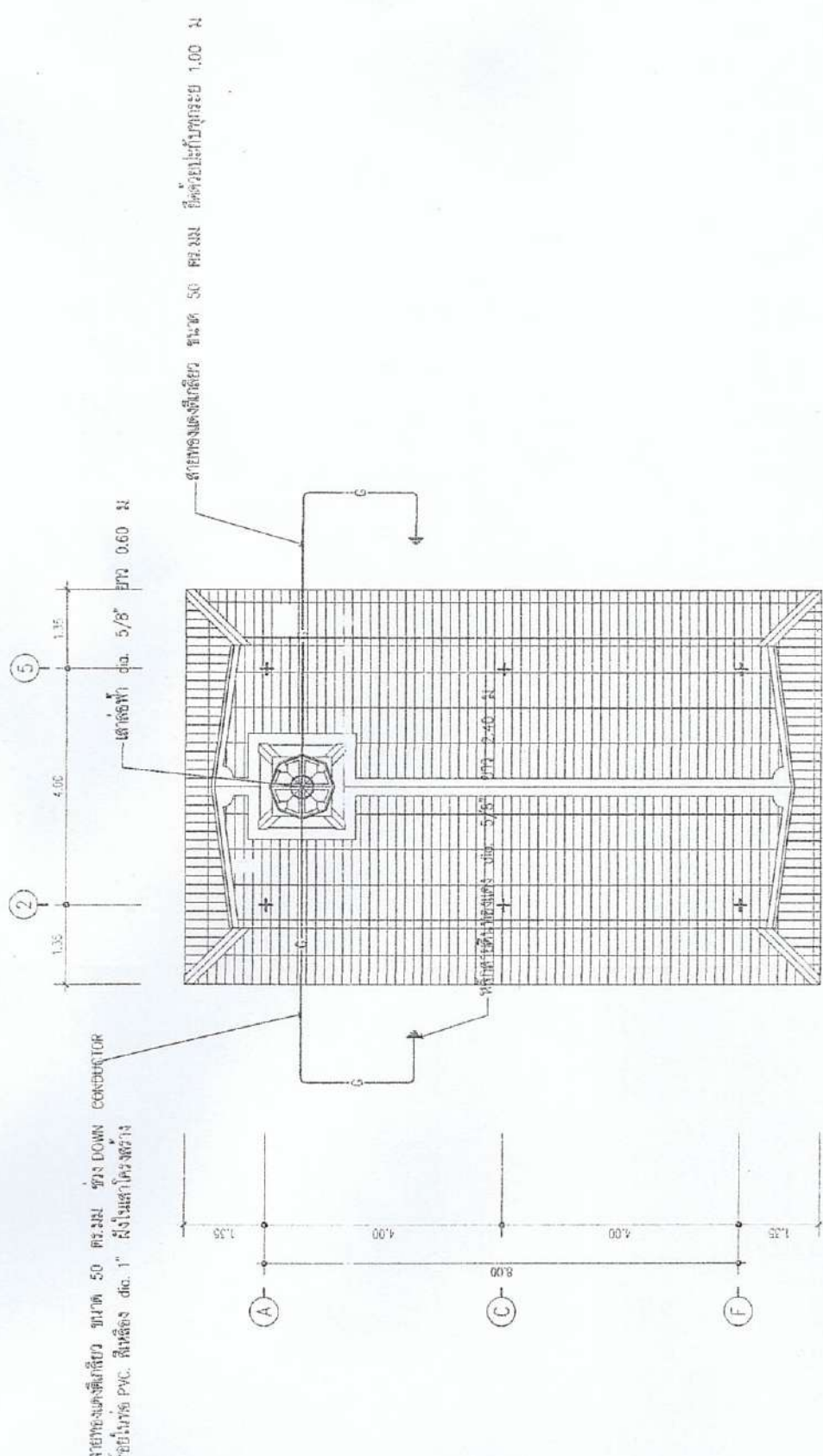

แบบแสดง ผังระบบท่อฟ้า 1:75

## ร่างขอบเขตของงาน (Term Of Reference : TOR)

ตามระเบียบกระทรวงการคลังว่าด้วยการจัดซื้อจัดจ้างและบริหารพัสดุภาครัฐ พ.ศ. ๒๕๖๐ ข้อ ๒๑  
โครงการก่อสร้างอาคารฌาปนสถาน บ้านหนองจิว หมู่ที่ ๓ ตำบลตากตก อำเภอบ้านตาก จังหวัดตาก  
แนบท้ายบันทึกข้อความ ที่ ตก ๗๒๓๐๑.๓/ ๓๑๔ ลงวันที่ ๓๐ ตุลาคม ๒๕๖๗

### ๑. เหตุผลและความจำเป็น

ตามรายงานการประชุมสภาองค์การบริหารส่วนตำบลตากตก สมัยสามัญ สมัยที่ ๒ ประจำปี ๒๕๖๗ ครั้งที่ ๒/๒๕๖๗ วันที่ ๒๗ มิถุนายน ๒๕๖๗ ระเบียบวาระที่ ๓ เรื่องพิจารณา ๓.๑ ขออนุมัติจ่ายเงินสะสมแก้ไขปัญหาความเดือดร้อนของประชาชน ผู้บริหารเสนอขออนุมัติจ่ายเงินสะสมเพื่อบำบัดความเดือดร้อนของประชาชน โครงการก่อสร้างอาคารฌาปนสถาน บ้านหนองจิว หมู่ที่ ๓ ตำบลตากตก อำเภอบ้านตาก จังหวัดตาก ปริมาณงานก่อสร้างอาคารฌาปนสถาน ชนิดเตาเดี่ยว ขนาดกว้าง ๑๐.๐๐ เมตร ยาว ๑๑.๐๐ เมตร งบประมาณ ๑,๒๕๖,๐๐๐.-บาท (-หนึ่งล้านสองแสนห้าหมื่นหกพันบาทถ้วน-)

### ๒. วัตถุประสงค์

๒.๑ เพื่อใช้เป็นสถานที่เผาศพถูกต้อง ตามหลักสาธารณสุข ป้องกันการเกิดมลพิษทางอากาศ ที่อาจส่งผลกระทบต่อระบบทางเดินหายใจของประชาชนในชุมชน

๒.๒ เพื่อใช้เป็นสถานที่ประกอบพิธีฌาปนกิจศพ ตามจารีตประเพณีและหลักศาสนา

### ๓. คุณสมบัติของผู้ประสงค์จะเสนอราคา

๓.๑ มีความสามารถตามกฎหมาย

๓.๒ ไม่เป็นบุคคลล้มละลาย

๓.๓ ไม่อยู่ระหว่างเลิกกิจการ

๓.๔ ไม่เป็นบุคคลซึ่งอยู่ระหว่างถูกระงับการยื่นข้อเสนอ หรือทำสัญญากับหน่วยงานของรัฐไว้ชั่วคราวเนื่องจากเป็นผู้ไม่ผ่านเกณฑ์การประเมินผลการปฏิบัติงานของผู้ประกอบการตามระเบียบที่รัฐมนตรีกระทรวงการคลังกำหนดตามที่ประกาศเผยแพร่ไว้ในระบบเครือข่ายสารสนเทศของกรมบัญชีกลาง

๓.๕ ไม่เป็นผู้ที่ถูกระบุชื่อไว้ในบัญชีรายชื่อผู้ทำงานของทางราชการ และได้แจ้งเวียนชื่อให้เป็นผู้ทำงานของหน่วยงานของรัฐในระบบเครือข่ายสารสนเทศของกรมบัญชีกลาง ซึ่งรวมถึงนิติบุคคลที่ผู้ทำงานเป็นหุ้นส่วนผู้จัดการ กรรมการผู้จัดการ ผู้บริหาร ผู้มีอำนาจในการดำเนินงานในกิจการของนิติบุคคลนั้นด้วย

๓.๖ มีคุณสมบัติและไม่มีลักษณะต้องห้ามตามที่คณะกรรมการนโยบายการจัดซื้อจัดจ้างและการบริหารพัสดุภาครัฐกำหนดในราชกิจจานุเบกษา

๓.๗ เป็นนิติบุคคลหรือบุคคลธรรมดาผู้มีอาชีพรับจ้างงานดังกล่าว

๓.๘ ไม่เป็นผู้มีผลประโยชน์ร่วมกันกับผู้ยื่นข้อเสนอรายอื่นที่เข้ายื่นข้อเสนอให้แก่องค์การบริหารส่วนตำบลตากตก

๓.๙ ไม่เป็นผู้ได้รับเอกสิทธิ์หรือความคุ้มกัน ซึ่งอาจปฏิเสธไม่ยอมขึ้นศาลไทย เว้นแต่รัฐบาลของผู้ยื่นข้อเสนอราคาได้มีคำสั่งสละสิทธิ์และความคุ้มกันเช่นนั้น

### ๔. แบบรูปรายการ และคุณลักษณะเฉพาะ

ก่อสร้างอาคารฌาปนสถาน ชนิดเตาเดี่ยว ขนาดกว้าง ๑๐.๐๐ เมตร ยาว ๑๑.๐๐ เมตร ตามแบบและข้อกำหนดขององค์การบริหารส่วนตำบลตากตก



**๕. ระยะเวลาในการดำเนินการ/ส่งมอบงานจ้าง**

ดำเนินการก่อสร้างให้แล้วเสร็จ ๑๕๐ วัน นับถัดจากวันลงนามในสัญญาจ้าง

**๖. หลักเกณฑ์ในการพิจารณาคัดเลือกข้อเสนอ**

การพิจารณาคัดเลือกข้อเสนอโดยใช้เกณฑ์ราคา

**๗. วงเงินงบประมาณ / วงเงินที่ได้รับจัดสรร**

เงินงบประมาณโครงการ ๑,๒๕๖,๐๐๐.-บาท (-หนึ่งล้านสองแสนห้าหมื่นหกพันบาทถ้วน-)

ในการกำหนดราคากลางและแหล่งที่มาของราคากลาง ดำเนินการตาม มาตรา ๔ แห่งพระราชบัญญัติการจัดซื้อจัดจ้างและการบริหารพัสดุภาครัฐ พ.ศ. ๒๕๖๐ (๑) ราคาที่ได้มาจากการคำนวณตามหลักเกณฑ์ที่คณะกรรมการราคากลางกำหนด จำนวน ๑,๒๕๖,๘๕๔.๓๓ บาท (-หนึ่งล้านสองแสนห้าหมื่นหกพันแปดร้อยห้าสิบบาทสามสิบสามสตางค์-)

**๘. งวดงานและการจ่ายเงิน**

ผู้ว่าจ้างจะชำระเงินให้กับผู้รับจ้าง เมื่อผู้รับจ้างได้รับมอบงานจ้างไว้โดยครบถ้วนแล้ว โดยกำหนดการชำระเงิน เป็นจำนวน ๒ งวด

งวดที่ ๑ ผู้ว่าจ้างจะจ่ายเงินร้อยละ ๔๐ ของค่าจ้าง เมื่อผู้รับจ้างดำเนินการ

- ทดสอบการรับน้ำหนักรรทุกของดิน , ปักผังวางแนวอาคาร ,ขุดดินฐานรากงาน
  - ติดตั้งแบบฐานราก, เสา, คาน, พื้น, โครงรับหลังคาคอนกรีต, โครงสร้างบันได
  - ติดตั้งโครงหลังคาเหล็กรูปพรรณ, งานก่อผนังพร้อมฉาบ, งานเสาเอ็นและทับหลัง และอื่นๆ
- จะต้องดำเนินการให้แล้วเสร็จตามรูปแบบรายการ และคณะกรรมการตรวจรับพัสดุได้ทำการตรวจรับงานเป็นที่เรียบร้อยแล้ว ภายใน ๗๕ วัน

งวดที่ ๒ (งวดสุดท้าย) ผู้ว่าจ้างจะจ่ายเงินร้อยละ ๖๐ ของค่าจ้าง เมื่อผู้รับจ้างดำเนิน

- ติดตั้งวัสดุผนังหลังคา, ก่ออิฐท่อนไฟ, ติดตั้งโครงและฝ้าเพดาน
  - งานตกแต่งผิวพื้น, งานตกแต่งชั้นบันได ราวบันได, งานทาสี, พื้นรอบอาคาร
  - งานเบ็ดเตล็ด เช่น ติดตั้งเตาเผาและส่วนประกอบอื่นตามรูปแบบรายการ
  - งานระบบไฟฟ้า เช่น ติดตั้งสายไฟ หลอดไฟ แผงสวิตช์ ระบบสายล่อฟ้าและทำงานอื่นๆ
- ตามรูปแบบรายการตามสัญญาข้างให้แล้วเสร็จทุกประการภายใน ๑๕๐ วัน นับแต่เริ่มสัญญา และคณะกรรมการตรวจรับพัสดุได้ทำการตรวจรับงานเป็นที่เรียบร้อยแล้ว

**๙. อัตราค่าปรับ**

กำหนดค่าปรับเป็นรายวันในอัตราร้อยละ ๐.๑๐ ของราคางานจ้าง เนื่องจากไม่มีผลกระทบต่อ การจราจร

**๑๐. การกำหนดระยะเวลาประกันความชำรุดบกพร่อง**

ระยะเวลาของการประกันความชำรุดบกพร่องตามสัญญา ๒ ปี

### ๑๑. เงื่อนไขอื่น

๑๑.๑ คู่สัญญาต้องจัดทำแผนการทำงานตามแบบที่หน่วยงานกำหนดมาให้ภายใน ๑๕ วัน นับถัดจากวันลงนามในสัญญา

๑๑.๒ คู่สัญญาต้องใช้วัสดุที่ผลิตภายในประเทศไทยไม่น้อยกว่าร้อยละ ๖๐ ของมูลค่าวัสดุที่จะใช้ในงานก่อสร้างทั้งหมดตามสัญญา และใช้เหล็กที่ผลิตในประเทศไทยไม่น้อยกว่าร้อยละ ๙๐ ของปริมาณเหล็กที่ต้องใช้ทั้งหมดตามสัญญา โดยจะต้องจัดทำแผนการใช้วัสดุที่ผลิตในประเทศและแผนการใช้เหล็กที่ผลิตในประเทศยื่นให้หน่วยงานของรัฐภายใน ๖๐ วัน

(ลงชื่อ)



ประธานกรรมการ

(นางสาววิลาวรรณ คำมินทร์)

นักพัฒนาชุมชนชำนาญการ

(ลงชื่อ)



กรรมการ

(นายปิยฤกษ์ ภาคะเวทย์)

นายช่างโยธาชำนาญการ

(ลงชื่อ)



กรรมการ

(นางสาวศศิธร เรืองจันทร์)

ผู้ช่วยเจ้าพนักงานธุรการ กองช่าง



รายละเอียดโครงการ

ชื่อโครงการ/งาน	ก่อสร้าง฼าปนกิจสถาน (เตาเตี๋ยว)
ปริมาณงาน	ขนาดกว้าง 10.00 เมตร ยาว 11.00 เมตร หรือพื้นที่ใช้สอยไม่น้อยกว่า 110.00 ตารางเมตร
สถานที่ก่อสร้าง	หมู่ที่ 3 ตำบลตากตก อำเภอบ้านตาก จังหวัดตาก
หน่วยงานเจ้าของ	องค์การบริหารส่วนตำบลตากตก
ระยะเวลาดำเนินการ	150 วัน
สัญญาจ้าง	สัญญาแบบปรับราคาได้ งานอาคาร $K = 0.25 + 0.15It/Io + 0.10Ct/Co + 0.40Mt/Mo + 0.10 St/So$
การแบ่งงวดงาน	2 งวดงาน

คณะกรรมการกำหนดราคากลาง

ลงชื่อ  ประธานกรรมการ  
(นางสาววิลาวรรณ คำมินทร์)  
นักพัฒนาชุมชนชำนาญการ

ลงชื่อ  กรรมการ  
(นายปิยฤกษ์ ภาคะเวทย์)  
นายช่างโยธาชำนาญงาน

ลงชื่อ  กรรมการ  
(นางสาวศศิธร เรืองจันทร์)  
ผู้ช่วยเจ้าหน้าที่งานธุรการ

การแบ่งงวดงาน การจ่ายเงิน กำหนดเวลาแล้วเสร็จ

โครงการก่อสร้างฌาปนกิจสถาน (เดาเดี่ยว)

ระยะเวลาดำเนินการ 150 วัน โดยแบ่งงวดงานออกเป็น 2 งวด

งวดที่ 1 ผู้ว่าจ้างจะจ่ายเงินร้อยละ 40 ของค่าจ้างตามที่ตกลงทำสัญญาว่าจ้าง

จะจ่ายให้เมื่อผู้รับจ้าง

- ทดสอบการรับน้ำหนักบรรทุกของดิน, ปักผังวางแนวอาคาร, ขุดดินฐานราก
- ดัดตั้งแบบทฐานราก, เสา, คาน, พื้น, โครงรับหลังคาคอนกรีต, โครงสร้างบันได
- ดัดตั้งโครงหลังคาเหล็กรูปพรรณ, งานก่อผนังพร้อมฉาบ, งานเสาเอ็นและทับหลัง คสล.และอื่นๆ

จะต้องดำเนินการให้แล้วเสร็จตามรูปแบบรายการ และคณะกรรมการตรวจรับพัสดุ

ได้ทำการตรวจรับงานเป็นที่เรียบร้อย ภายใน 75 วัน

งวดที่ 2 ผู้ว่าจ้างจะจ่ายเงินทั้งหมด ของค่าจ้างตามที่ตกลงทำสัญญาว่าจ้าง

จะจ่ายให้เมื่อผู้รับจ้าง

- ดำเนินการติดตั้งวัสดุผนังหลังคา, ก่ออิฐทูนไฟ, ดัดตั้งโครงและฝ้าเพดาน
- งานตกแต่งผิวพื้น, งานตกแต่งขั้นบันได ราวบันได, งานทาสี, พื้นรอบอาคาร
- งานเบ็ดเตล็ด เช่น ดัดตั้งเดาฝ้าและส่วนประกอบอื่นตามรูปแบบรายการ
- งานระบบไฟฟ้า เช่นติดตั้งสายไฟ หลอดไฟ แผงสวิทช์ ระบบสายล่อฟ้า
- และทำงานอื่นๆตามรูปแบบรายการตามสัญญาจ้างให้แล้วเสร็จทุกประการ
- ภายใน 150 วัน นับแต่เริ่มสัญญา

คณะกรรมการกำหนดราคากลาง

ลงชื่อ

ประธานกรรมการ

(นางสาววิลาวรรณ คำมินทร์)

นักพัฒนาชุมชนชำนาญการ

ลงชื่อ

กรรมการ

(นายปิยฤกษ์ ภาคะเวทย์)

นายช่างโยธาชำนาญงาน

ลงชื่อ

กรรมการ

(นางสาวศศิธร เรืองจันทร์)

ผู้ช่วยเจ้าพนักงานธุรการ